

ΚΑΝΑΛΙΑ ΑΠΟΣΤΡΑΓΓΙΣΗΣ ΑΠΟ ΠΟΛΥΑΙΘΥΛΕΝΙΟ (HDPE)

Ιδανικά για:

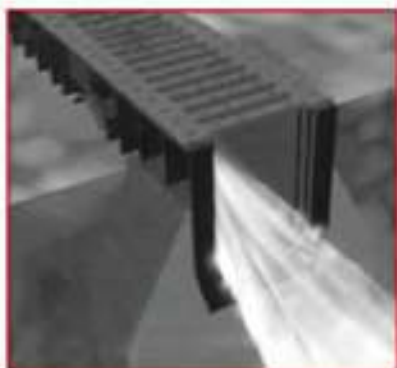

- Ράμπες
- Χώρους στάθμευσης
- Πεζόδρομους και πλατείες
- Πισίνες
- Αθλητικές εγκαταστάσεις
- Βιομηχανικούς χώρους

Ποικιλία σχαρών και διαστάσεων

- Γαλβανισμένες
- Χυτοσιδηρές
- Ανοξειδωτες



Κλάσεις φορτίου από
A15 έως F900 κατά
EN 124 & DIN 19580

Πλεονεκτήματα:



- Μεγάλος συντελεστής ροής
- Πρωτοποριακός τρόπος σύνδεσης που διασφαλίζει τη στεγανότητα
- Δεν απορροφούν την υγρασία
- Ελαφρά και εύκολα στη μεταφορά και την τοποθέτηση
- Μεγάλη ανθεκτικότητα σε οξέα, άλατα και χημικά
- Αντοχή σε φορτία μέχρι 90 τόνους



MEDIATOR

ΚΥΡΤΣΙΔΟΥ ΕΥΑΓΓΕΛΙΑ & ΣΙΑ Ο.Ε.

ΚΑΝΑΛΙΑ ΚΑΙ ΣΧΑΡΕΣ EASY 100

ΚΑΝΑΛΙΑ EASY 100



Κωδικός	Περιγραφή	Διάσταση (mm)	€ / Μ
700000	Κανάλι EASY 100 / 160, PE-HD 100%	1000 x 100 x 160	
700001	Κανάλι EASY 100 / 100, PE-HD 100%	1000 x 100 x 100	
700006	Κανάλι EASY 100 / 80, PE-HD 100%	1000 x 100 x 80	
700007	Κανάλι EASY 100 / 55, PE-HD 100%	1000 x 100 x 55	

ΣΧΑΡΕΣ EASY 100



Κωδικός	Περιγραφή	Διάσταση (mm)	€ / Μ
500109	Γαλβανισμένη σχάρα αυλακωτή A 15 *	998 x 154 x 25	
500111	Ανοξείδωτη σχάρα αυλακωτή A 15	998 x 154 x 25	

* Η γαλβανισμένη σχάρα A15 για το EASY 100 ασφαλίζει χωρίς εξάρτημα στερέωσης



Κωδικός	Περιγραφή	F1 x F2 (mm)	Διάσταση (mm)	€ / Μ
500106	Γαλβανισμένη σχάρα καρέ B 125	34,2 x 32,2	998x154x18	
500108	Ανοξείδωτη σχάρα καρέ B 125	34,2 x 32,2	998x154x18	
500143	Χυτοσιδηρή σχάρα καρέ B 125	21,5 x 17,5	(2x498)x154x 7	



Γαλβ. / Ανοξ.

Χυτ.



Κωδικός	Περιγραφή	F1 x F2 (mm)	Διάσταση (mm)	€ / Μ
500105	Γαλβανισμένη σχάρα καρέ B 125	10,2 x 32,2	998 x 154 x 18	
500104	Ανοξείδωτη σχάρα καρέ B 125	10,2 x 32,2	998 x 154 x 18	



Κωδικός	Περιγραφή	Διάσταση (mm)	€ / Μ
500144	Χυτοσιδηρή σχάρα C 250	(2x498) x 154 x 7	

ΤΕΡΜΑΤΙΚΑ ΓΙΑ ΚΑΝΑΛΙΑ 100/80 + 100/55

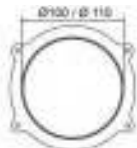

Κάτοψη

Πλάγια όψη

Κωδικός	Περιγραφή	€ / Τερμ.
506114	Τερματικό Φ 100 + 4 βίδες	
506115	Τερματικό Φ 110 + 4 βίδες	

ΤΕΡΜΑΤΙΚΑ EASY 100



Κωδικός	Περιγραφή	Διάσταση (mm)	€ / Τεμ.
700503	Τερματικό ανοιχτό 100 / 160, έξ. Φ 63	114 x 167.5	
700511	Τερματικό κλειστό 100 / 160	114 x 167.5	
700502	Τερματικό ανοιχτό 100 / 100, έξ. Φ 63	114 x 107.5	
700510	Τερματικό κλειστό 100 / 100	114 x 107.5	
700501	Τερματικό ανοιχτό 100 / 80, έξ. Φ 63	114 x 87.5	
700509	Τερματικό κλειστό 100 / 80	114 x 87.5	
700500	Τερματικό ανοιχτό 100 / 55, έξ. Φ 40	114 x 62.5	
700508	Τερματικό κλειστό 100 / 55	114 x 62.5	

ΕΞΑΡΤΗΜΑΤΑ ΣΤΕΡΕΩΣΗΣ ΣΧΑΡΩΝ EASY 100



Κωδικός	Περιγραφή	Διάσταση (mm)	€ / Σετ
500412	Γαλβανισμένο εξάρτημα στερέωσης (2 τεμ.)	125 x 22	
500414	Χυτοσιδηρό εξάρτημα στερέωσης (2 τεμ.)	125 x 22	
500413	Ανοξειδωτο εξάρτημα στερέωσης (2 τεμ.)	125 x 22	

ΓΩΝΙΕΣ ΓΙΑ ΑΥΛΑΚΙ EASY 100

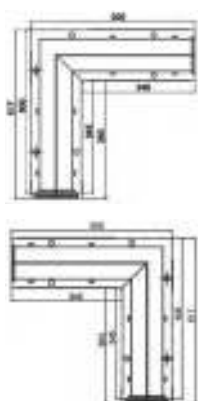

Κωδικός	Περιγραφή	€ / Τεμ.
700100	Γωνία EASY 100/160 αριστερή	
700106	Γωνία EASY 100/160 δεξιά	
700101	Γωνία EASY 100/100 αριστερή	
700107	Γωνία EASY 100/100 δεξιά	
700143	Γωνία EASY 100/80 αριστερή	
700145	Γωνία EASY 100/80 δεξιά	
700144	Γωνία EASY 100/55 αριστερή	
700146	Γωνία EASY 100/55 δεξιά	

• Παραδίδονται κατόπιν παραγγελίας και άλλα ειδικά τεμάχια, ταφ και σταυροί

ΦΡΕΑΤΙΟ ΑΠΟΡΡΟΗΣ ΜΕ ΣΙΦΩΝΙ EASY 100

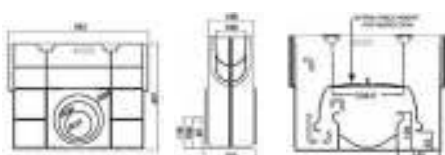

Πρόσοψη

Πλάγια όψη

Τομή

Κωδικός	Περιγραφή	Διάσταση (mm)	€ / Τεμ.
700008	Φρεάτιο απορροής με σιφώνι	500 x 100 x 400	

ΚΑΝΑΛΙΑ ΚΑΙ ΣΧΑΡΕΣ EASY 150

ΚΑΝΑΛΙΑ EASY 150

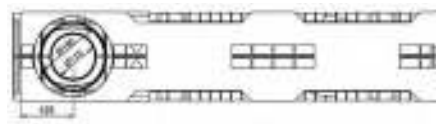
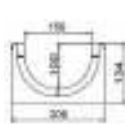
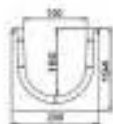

Κωδικός	Περιγραφή	Διάσταση (mm)	€ / Μ
700002	Κανάλι EASY 150 / 160, PE-HD 100%	1000 x 150 x 160	
700003	Κανάλι EASY 150 / 100, PE-HD 100%	1000 x 150 x 100	

ΣΧΑΡΕΣ EASY 150

A15



Κωδικός	Περιγραφή	Διάσταση (mm)	€ / Μ
500123	Γαλβανισμένη σχάρα αυλακωτή A 15	998 x 204 x 35	
500124	Ανοξείδωτη σχάρα αυλακωτή A 15	998 x 204 x 35	

B125



Κωδικός	Περιγραφή	F1 x F2 (mm)	Διάσταση (mm)	€ / Μ
500120	Γαλβανισμένη σχάρα καρέ B125	34,2 x 32,2	998x204x18	
500122	Ανοξείδωτη σχάρα καρέ B 125	34,2 x 32,2	998x204x18	
500149	Χυτοσιδηρή σχάρα καρέ B 125	21,5 x 17,5	(2x498) x 204 x 7	



Γαλβ. / Ανοξ.

Χυτ.

B125



Κωδικός	Περιγραφή	F1 x F2 (mm)	Διάσταση (mm)	€ / Μ
500117	Γαλβανισμένη σχάρα καρέ B125	10,2 x 32,2	998x204 x 18	
500119	Ανοξείδωτη σχάρα καρέ B 125	10,2 x 32,2	998x204 x 18	



C250



Κωδικός	Περιγραφή	Διάσταση (mm)	€ / Μ
500151	Χυτοσιδηρή σχάρα C 250	(2x498) x 204 x 7	

ΤΕΡΜΑΤΙΚΑ EASY 150



Κωδικός	Περιγραφή	Διάσταση (mm)	€ / Τεμ.
700505	Τερματικό ανοιχτό 150 / 160, έξ. Φ 110	164 x 167.5	
700513	Τερματικό κλειστό 150 / 160	164 x 167.5	
700504	Τερματικό ανοιχτό 150 / 100, έξ. Φ 63	164 x 107.5	
700512	Τερματικό κλειστό 150 / 100	164 x 107.5	

ΕΞΑΡΤΗΜΑΤΑ ΣΤΕΡΕΩΣΗΣ ΣΧΑΡΩΝ EASY 150



Κωδικός	Περιγραφή	Διάσταση (mm)	€ / Σετ
500415	Γαλβανισμένο εξάρτημα στερέωσης (2 τεμ.)	175 x 22	
500417	Χυτοσιδηρό εξάρτημα στερέωσης (2 τεμ.)	175 x 22	
500416	Ανοξειδωτο εξάρτημα στερέωσης (2 τεμ.)	175 x 22	

ΓΩΝΙΕΣ ΓΙΑ ΑΥΛΑΚΙ EASY 150

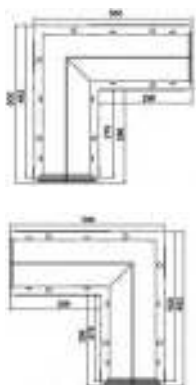

Κωδικός	Περιγραφή	€ / Τεμ.
700102	Γωνία EASY 150/160 αριστερή	
700108	Γωνία EASY 150/160 δεξιά	
700103	Γωνία EASY 150/100 αριστερή	
700109	Γωνία EASY 150/100 δεξιά	

- Παραδίδονται κατόπιν παραγγελίας και άλλα ειδικά τεμάχια, ταφ και σταυροί

ΦΡΕΑΤΙΟ ΑΠΟΡΡΟΗΣ ΜΕ ΣΙΦΩΝΙ EASY 150

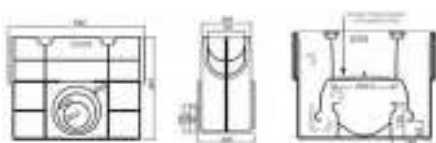

Πρόσοψη

Πλάγια
όψη

Τομή

Κωδικός	Περιγραφή	Διάσταση (mm)	€ / Τεμ.
700009	Φρεάτιο απορροής με σιφώνι	500 x 150 x 400	

ΚΑΝΑΛΙΑ ΚΑΙ ΣΧΑΡΕΣ EASY 200

ΚΑΝΑΛΙΑ EASY 200

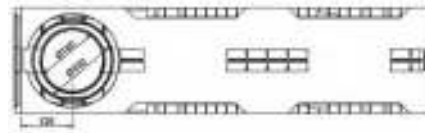
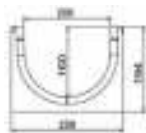

Κωδικός	Περιγραφή	Διάσταση (mm)	€ / Μ
700004	Κανάλι EASY 200 / 160, PE-HD 100%	1000 x 200 x 160	
700005	Κανάλι EASY 200 / 100, PE-HD 100%	1000 x 200 x 100	

ΣΧΑΡΕΣ EASY 200



Κωδικός	Περιγραφή	Διάσταση (mm)	€ / Μ
500135	Γαλβανισμένη σχάρα αυλακωτή A 15	998 x 254 x 45	



Κωδικός	Περιγραφή	F1 x F2 (mm)	Διάσταση (mm)	€ / Μ
500133	Γαλβανισμένη σχάρα καρέ B125	34,2 x 32,2	998x254x18	
500134	Ανοξειδωτή σχάρα καρέ B 125	34,2 x 32,2	998x254x18	
500154	Χυτοσιδηρή σχάρα καρέ B 125	21,5 x 17,5	(2x498) x 254 x 7	

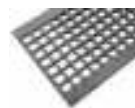

Γαλβ. / Ανοξ.

Χυτ.



Κωδικός	Περιγραφή	F1 x F2 (mm)	Διάσταση (mm)	€ / Μ
500131	Γαλβανισμένη σχάρα καρέ B125	10,2 x 32,2	998 x 254 x 18	
500132	Ανοξειδωτή σχάρα καρέ B 125	10,2 x 32,2	998 x 254 x 18	



Κωδικός	Περιγραφή	Διάσταση (mm)	€ / Μ
500155	Χυτοσιδηρή σχάρα C 250	(2x498) x 254 x 7	

ΤΕΡΜΑΤΙΚΑ EASY 200



Κωδικός	Περιγραφή	Διάσταση (mm)	€ / Τεμ.
700507	Τερματικό ανοιχτό 200 / 160, έξ. Φ 110	214 x 167.5	
700515	Τερματικό κλειστό 200 / 160	214 x 167.5	
700506	Τερματικό ανοιχτό 200 / 100, έξ. Φ 63	215 x 108	
700514	Τερματικό κλειστό 200 / 100	215 x 108	

ΕΞΑΡΤΗΜΑΤΑ ΣΤΕΡΕΩΣΗΣ ΣΧΑΡΩΝ EASY 200

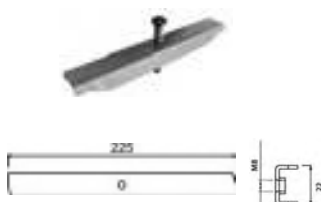

Κωδικός	Περιγραφή	Διάσταση (mm)	€ / Σετ
500418	Γαλβανισμένο εξάρτημα στερέωσης (2 τεμ.)	225 x 22	
500420	Χυτοσιδηρό εξάρτημα στερέωσης (2 τεμ.)	225 x 22	
500419	Ανοξείδωτο εξάρτημα στερέωσης (2 τεμ.)	225 x 22	

ΓΩΝΙΕΣ ΓΙΑ ΑΥΛΑΚΙ EASY 200

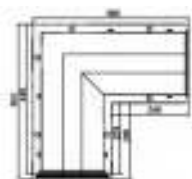

Κωδικός	Περιγραφή	€ / Τεμ.
700104	Γωνία EASY 200/160 αριστερή	
700110	Γωνία EASY 200/160 δεξιά	
700105	Γωνία EASY 200/100 αριστερή	
700111	Γωνία EASY 200/100 δεξιά	

- Παραδίδονται κατόπιν παραγγελίας και άλλα ειδικά τεμάχια, ταφ και σταυροί

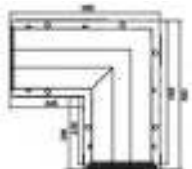

ΦΡΕΑΤΙΟ ΑΠΟΡΡΟΗΣ ΜΕ ΣΙΦΩΝΙ EASY 200

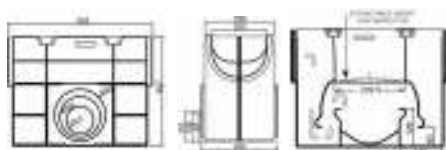

Πρόσοψη

Πλάγια όψη

Τομή

Κωδικός	Περιγραφή	Διάσταση (mm)	€ / Τεμ.
700010	Φρεάτιο απορροής με σιφώνι	500 x 200 x 400	

ΚΑΝΑΛΙΑ ΚΑΙ ΣΧΑΡΕΣ WING 100

ΚΑΝΑΛΙΑ WING 100

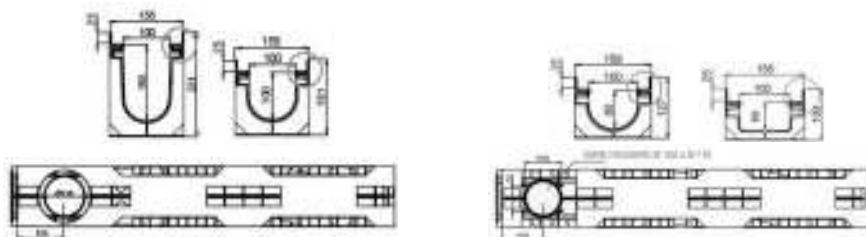

Κωδικός	Περιγραφή	Διάσταση (mm)	€ / Μ
703000	Κανάλι WING 100 / 160, PE-HD 100%	1000 x 100 x 160	
703001	Κανάλι WING 100 / 100, PE-HD 100%	1000 x 100 x 100	
703002	Κανάλι WING 100 / 80, PE-HD 100%	1000 x 100 x 80	
703003	Κανάλι WING 100 / 55, PE-HD 100%	1000 x 100 x 55	

ΣΧΑΡΕΣ ΓΙΑ ΑΥΛΑΚΙΑ WING 100

C250



Κωδικός	Περιγραφή	F1 x F2 (mm)	Διάσταση (mm)	€ / Μ
503123	Γαλβανισμένη σχάρα καρέ C250	34,2 x 31,2	998 x 148 x 25	
503124	Ανοξείδωτη σχάρα καρέ C250	34,2 x 31,2	998 x 148 x 25	

C250



Κωδικός	Περιγραφή	F1 x F2 (mm)	Διάσταση (mm)	€ / Μ
503121	Γαλβανισμένη σχάρα καρέ C250	10,2 x 31,2	998 x 148 x 25	
503122	Ανοξείδωτη σχάρα καρέ C250	10,2 x 31,2	998 x 148 x 25	

C250



Κωδικός	Περιγραφή	Διάσταση (mm)	€ / Μ
503101	Γαλβανισμένο καπάκι	998 x 148 x 25	

C250



Κωδικός	Περιγραφή	Διάσταση (mm)	€ / Μ
503108	Χυτοσιδηρή σχάρα C250	(2x498) x 148 x 25	
503109	Χυτοσιδηρή σχάρα D400	(2x498) x 148 x 25	
503110	Χυτοσιδηρή σχάρα E600	(2x498) x 148 x 25	
503173	Χυτοσιδηρή σχάρα F900	(2x498) x 148 x 25	

D400



E600



F900



ΤΕΡΜΑΤΙΚΑ WING 100



Κωδικός	Περιγραφή	Διάσταση (mm)	€ / Τεμ.
700503	Τερματικό ανοιχτό 100 / 160, έξ. Φ 63	114 x 167.5	
700511	Τερματικό κλειστό 100 / 160	114 x 167.5	
700502	Τερματικό ανοιχτό 100 / 100, έξ. Φ 63	114 x 107.5	
700510	Τερματικό κλειστό 100 / 100	114 x 107.5	
700501	Τερματικό ανοιχτό 100 / 80, έξ. Φ 63	114 x 87.5	
700509	Τερματικό κλειστό 100 / 80	114 x 87.5	
700500	Τερματικό ανοιχτό 100 / 55, έξ. Φ 40	114 x 62.5	
700508	Τερματικό κλειστό 100 / 55	114 x 62.5	

ΒΙΔΕΣ ΓΙΑ ΣΧΑΡΕΣ WING

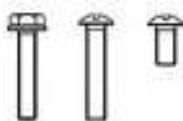

Κωδικός	Περιγραφή	€ / Σετ
503312	Βίδες M8x40 για χυτοσιδηρή σχάρα (8 τεμ.)	
503313	Βίδες M8x20 για γαλβανισμένη σχάρα (4 τεμ.)	
503315	Βίδες M8x40 για γαλβανισμένο καπάκι (4 τεμ.)	

ΓΩΝΙΕΣ ΓΙΑ ΑΥΛΑΚΙ WING100

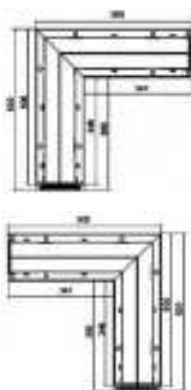

Κωδικός	Περιγραφή	€ / Τεμ.
703100	Γωνία WING 100/160 αριστερή	
703108	Γωνία WING 100/160 δεξιά	
703101	Γωνία WING 100/100 αριστερή	
703109	Γωνία WING 100/100 δεξιά	
703102	Γωνία WING 100/80 αριστερή	
703110	Γωνία WING 100/80 δεξιά	
703103	Γωνία WING 100/55 αριστερή	
703111	Γωνία WING 100/55 δεξιά	

- Παραδίδονται κατόπιν παραγγελίας και άλλα ειδικά τεμάχια, ταφ και σταυροί

ΦΡΕΑΤΙΟ ΑΠΟΡΡΟΗΣ ΜΕ ΣΙΦΩΝΙ WING100

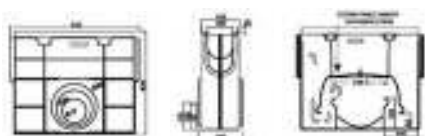

Πρόσοψη

Πλάγια όψη

Τομή

Κωδικός	Περιγραφή	Διάσταση (mm)	€ / Τεμ.
703016	Φρεάτιο απορροής με σιφώνι	500 x 100 x 400	

ΚΑΝΑΛΙΑ ΚΑΙ ΣΧΑΡΕΣ WING 150

ΚΑΝΑΛΙΑ WING 150

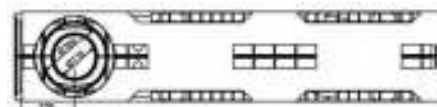
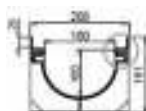
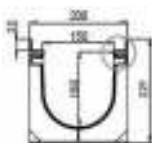

Κωδικός	Περιγραφή	Διάσταση (mm)	€ / Μ
703004	Κανάλι WING 150 / 160, PE-HD 100%	1000 x 150 x 160	
703005	Κανάλι WING 150 / 100, PE-HD 100%	1000 x 150 x 100	

ΣΧΑΡΕΣ ΓΙΑ ΑΥΛΑΚΙΑ WING 150

C250



Κωδικός	Περιγραφή	F1 x F2 (mm)	Διάσταση (mm)	€ / Μ
503127	Γαλβανισμένη σχάρα καρέ C250	34,2 x 31,2	998 x 198 x 25	
503128	Ανοξείδωτη σχάρα καρέ C250	34,2 x 31,2	998 x 198 x 25	

C250



Κωδικός	Περιγραφή	F1 x F2 (mm)	Διάσταση (mm)	€ / Μ
503125	Γαλβανισμένη σχάρα καρέ C250	10,2 x 31,2	998 x 198 x 25	
503126	Ανοξείδωτη σχάρα καρέ C250	10,2 x 31,2	998 x 198 x 25	

C250



Κωδικός	Περιγραφή	Διάσταση (mm)	€ / Μ
503102	Γαλβανισμένο καπάκι	998 x 198 x 25	

C250



Κωδικός	Περιγραφή	Διάσταση (mm)	€ / Μ
503111	Χυτοσιδηρή σχάρα C250	(2x498) x 198 x 25	
503112	Χυτοσιδηρή σχάρα D400	(2x498) x 198 x 25	
503113	Χυτοσιδηρή σχάρα E600	(2x498) x 198 x 25	
503174	Χυτοσιδηρή σχάρα F900	(2x498) x 198 x 25	

D400



E600



F900



ΤΕΡΜΑΤΙΚΑ WING 150



Κωδικός	Περιγραφή	Διάσταση (mm)	€ / Τεμ.
700505	Τερματικό ανοιχτό 150 / 160, έξ. Φ 110	164 x 167.5	
700513	Τερματικό κλειστό 150 / 160	164 x 167.5	
700504	Τερματικό ανοιχτό 150 / 100, έξ. Φ 63	164 x 107.5	
700512	Τερματικό κλειστό 150 / 100	164 x 107.5	

ΒΙΔΕΣ ΓΙΑ ΣΧΑΡΕΣ WING



Κωδικός	Περιγραφή	€ / Σετ
503312	Βίδες M8x40 για χυτοσιδηρή σχάρα (8 τεμ.)	
503313	Βίδες M8x20 για γαλβανισμένη σχάρα (4 τεμ.)	
503315	Βίδες M8x40 για γαλβανισμένο καπάκι (4 τεμ.)	

ΓΩΝΙΕΣ ΓΙΑ ΑΥΛΑΚΙ WING 150

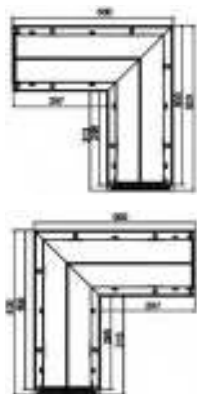

Κωδικός	Περιγραφή	€ / Τεμ.
703104	Γωνία WING 150/160 αριστερή	
703112	Γωνία WING 150/160 δεξιά	
703105	Γωνία WING 150/100 αριστερή	
703113	Γωνία WING 150/100 δεξιά	

- Παραδίδονται κατόπιν παραγγελίας και άλλα ειδικά τεμάχια, ταφ και σταυροί

ΦΡΕΑΤΙΟ ΑΠΟΡΡΟΗΣ ΜΕ ΣΙΦΩΝΙ WING 150

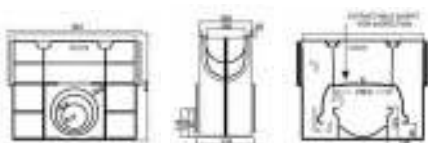

Πρόσωση

Πλάγια όψη

Τομή

Κωδικός	Περιγραφή	Διάσταση (mm)	€ / Τεμ.
703017	Φρεάτιο απορροής με σιφώνι	500 x 150 x 400	

ΚΑΝΑΛΙΑ ΚΑΙ ΣΧΑΡΕΣ WING 200

ΚΑΝΑΛΙΑ WING 200

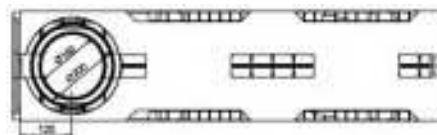
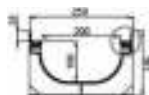
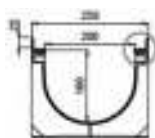

Κωδικός	Περιγραφή	Διάσταση (mm)	€ / Μ
703006	Κανάλι WING 200 / 160, PE-HD 100%	1000 x 200 x 160	
703007	Κανάλι WING 200 / 100, PE-HD 100%	1000 x 200 x 100	

ΣΧΑΡΕΣ ΓΙΑ ΑΥΛΑΚΙΑ WING 200

C250



Κωδικός	Περιγραφή	F1 x F2 (mm)	Διάσταση (mm)	€ / Μ
503131	Γαλβανισμένη σχάρα καρέ C250	34,2 x 31,2	998 x 248 x 25	
503132	Ανοξείδωτη σχάρα καρέ C250	34,2 x 31,2	998 x 248 x 25	

C250

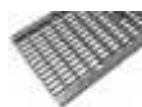

Κωδικός	Περιγραφή	F1 x F2 (mm)	Διάσταση (mm)	€ / Μ
503129	Γαλβανισμένη σχάρα καρέ C250	10,2 x 31,2	998 x 248 x 25	
503130	Ανοξείδωτη σχάρα καρέ C250	10,2 x 31,2	998 x 248 x 25	

C250



Κωδικός	Περιγραφή	Διάσταση (mm)	€ / Μ
503103	Γαλβανισμένο καπάκι	998 x 248 x 25	

C250



Κωδικός	Περιγραφή	Διάσταση (mm)	€ / Μ
503114	Χυτοσιδηρή σχάρα C250	(2x498) x 248 x 25	
503115	Χυτοσιδηρή σχάρα D400	(2x498) x 248 x 25	
503116	Χυτοσιδηρή σχάρα E600	(2x498) x 248 x 25	
503175	Χυτοσιδηρή σχάρα F900	(2x498) x 248 x 25	

D400



E600



F900



ΤΕΡΜΑΤΙΚΑ WING 200

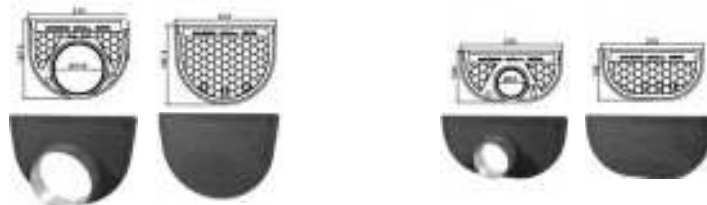

Κωδικός	Περιγραφή	Διάσταση (mm)	€ / Τεμ.
700507	Τερματικό ανοιχτό 200 / 160, έξ. Φ 110	214 x 167.5	
700515	Τερματικό κλειστό 200 / 160	214 x 167.5	
700506	Τερματικό ανοιχτό 200 / 100, έξ. Φ 63	215 x 108	
700514	Τερματικό κλειστό 200 / 100	215 x 108	

ΒΙΔΕΣ ΓΙΑ ΣΧΑΡΕΣ WING

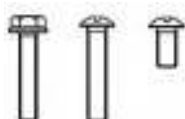

Κωδικός	Περιγραφή	€ / Σετ
503312	Βίδες M8x40 για χυτοσιδηρή σχάρα (8 τεμ.)	
503313	Βίδες M8x20 για γαλβανισμένη σχάρα (4 τεμ.)	
503315	Βίδες M8x40 για γαλβανισμένο καπάκι (4 τεμ.)	

ΓΩΝΙΕΣ ΓΙΑ ΑΥΛΑΚΙ WING 200

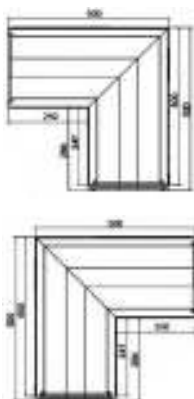

Κωδικός	Περιγραφή	€ / Τεμ.
703106	Γωνία WING 200/160 αριστερή	
703114	Γωνία WING 200/160 δεξιά	
703107	Γωνία WING 200/100 αριστερή	
703115	Γωνία WING 200/100 δεξιά	

- Παραδίδονται κατόπιν παραγγελίας και άλλα ειδικά τεμάχια, ταφ και σταυροί

ΦΡΕΑΤΙΟ ΑΠΟΡΡΟΗΣ ΜΕ ΣΙΦΩΝΙ WING 200



Πρόσοψη

Πλάγια όψη

Τομή

Κωδικός	Περιγραφή	Διάσταση (mm)	€ / Τεμ.
703018	Φρεάτιο απορροής με σιφώνι	500 x 200 x 400	

ΚΑΝΑΛΙΑ ΚΑΙ ΣΧΑΡΕΣ VIP20 100

ΚΑΝΑΛΙΑ VIP20 100

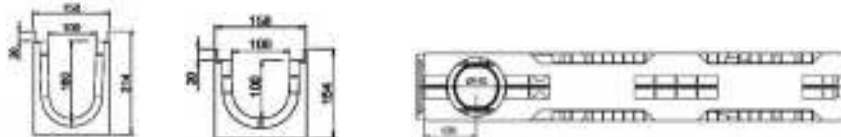

Κωδικός	Περιγραφή	Διάσταση (mm)	€ / Μ
702000	Κανάλι VIP20 100 / 160, PE-HD 100%	1000 x 100 x 160	
702001	Κανάλι VIP20 100 / 100, PE-HD 100%	1000 x 100 x 100	

ΣΧΑΡΕΣ ΓΙΑ ΚΑΝΑΛΙΑ VIP20 100



Κωδικός	Περιγραφή	Διάσταση (mm)	€ / Μ
502128	Γαλβανισμένη σχάρα αυλακωτή A15	998 x 148 x 20	
502129	Ανοξειδωτή σχάρα αυλακωτή A15	998 x 148 x 20	

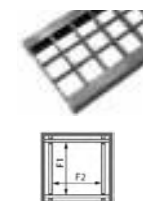

Κωδικός	Περιγραφή	F1 x F2 (mm)	Διάσταση (mm)	€ / Μ
502127	Γαλβανισμένη σχάρα καρέ B125	32,2 x 32,2	998 x 148 x 20	
502157	Ανοξειδωτή σχάρα καρέ B125	32,2 x 32,2	998 x 148 x 20	



Κωδικός	Περιγραφή	F1 x F2 (mm)	Διάσταση (mm)	€ / Μ
502126	Γαλβανισμένη σχάρα καρέ B125	15,2 x 32,2	998 x 148 x 20	
502150	Ανοξειδωτή σχάρα καρέ B125	15,2 x 32,2	998 x 148 x 20	

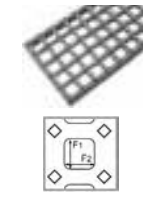

Κωδικός	Περιγραφή	F1 x F2 (mm)	Διάσταση (mm)	€ / Μ
502112	Χυτοσιδηρή σχάρα καρέ B125	21,5 x 17,5	998 x 148 x 20	



Κωδικός	Περιγραφή	Διάσταση (mm)	€ / Μ
502113	Χυτοσιδηρή σχάρα C250 (20mm)	(2x498) x 148 x 20	
502114	Χυτοσιδηρή σχάρα C250 (6mm)	(2x498) x 148 x 20	

Σχάρες – καπάκια από PE-HD



Κωδικός	Περιγραφή	Διάσταση (mm)	€ / Μ
502103	Σχάρα καρέ μαύρη PE-HD Driveway	(2x498) x 148 x 20	
502100	Καπάκι μαύρο PE-HD Driveway	(2x498) x 148 x 20	

ΤΕΡΜΑΤΙΚΑ VIP20 100



Κωδικός	Περιγραφή	Διάσταση (mm)	€ / Τεμ.
700503	Τερματικό ανοιχτό 100 / 160, έξ. Φ 63	114 x 167.5	
700511	Τερματικό κλειστό 100 / 160	114 x 167.5	
700502	Τερματικό ανοιχτό 100 / 100, έξ. Φ 63	114 x 107.5	
700510	Τερματικό κλειστό 100 / 100	114 x 107.5	

ΕΞΑΡΤΗΜΑΤΑ ΣΤΕΡΕΩΣΗΣ ΣΧΑΡΩΝ VIP20 100



Κωδικός	Περιγραφή	Διάσταση (mm)	€ / Σετ
500421	Γαλβανισμένο εξάρτημα στερέωσης (2 τεμ.)	125 x 22	
500423	Χυτοσιδηρό εξάρτημα στερέωσης (2 τεμ.)	125 x 22	
500422	Ανοξειδωτο εξάρτημα στερέωσης (2 τεμ.)	125 x 22	

ΓΩΝΙΕΣ ΓΙΑ ΑΥΛΑΚΙ VIP20 100

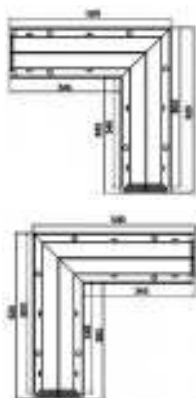

Κωδικός	Περιγραφή	€ / Τεμ.
702100	Γωνία VIP20 100/160 αριστερή	
702106	Γωνία VIP20 100/160 δεξιά	
702101	Γωνία VIP20 100/100 αριστερή	
702107	Γωνία VIP20 100/100 δεξιά	

- Παραδίδονται κατόπιν παραγγελίας και άλλα ειδικά τεμάχια, ταφ και σταυροί

ΦΡΕΑΤΙΟ ΑΠΟΡΡΟΗΣ ΜΕ ΣΙΦΩΝΙ VIP20 100



Πρόσοψη

Πλάγια όψη

Τομή

Κωδικός	Περιγραφή	Διάσταση (mm)	€ / Τεμ.
702006	Φρεάτιο απορροής με σιφώνι	500 x 100 x 400	

ΚΑΝΑΛΙΑ ΚΑΙ ΣΧΑΡΕΣ VIP20 150

ΚΑΝΑΛΙΑ VIP20 150

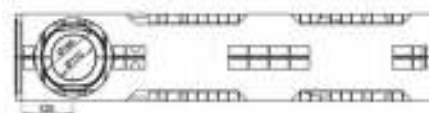
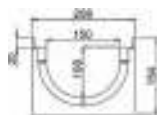
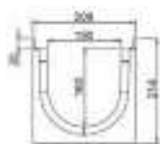

Κωδικός	Περιγραφή	Διάσταση (mm)	€ / Μ
702002	Κανάλι VIP20 150 / 160, PE-HD 100%	1000 x 150 x 160	
702003	Κανάλι VIP20 150 / 100, PE-HD 100%	1000 x 150 x 100	

ΣΧΑΡΕΣ ΓΙΑ ΚΑΝΑΛΙΑ VIP20 150

A15



Κωδικός	Περιγραφή	Διάσταση (mm)	€ / Μ
502132	Γαλβανισμένη σχάρα αυλακωτή A15	998 x 198 x 20	
502133	Ανοξειδωτή σχάρα αυλακωτή A15	998 x 198 x 20	

B125



Κωδικός	Περιγραφή	F1 x F2 (mm)	Διάσταση (mm)	€ / Μ
502131	Γαλβανισμένη σχάρα καρέ B125	32,2 x 32,2	998 x 198 x 20	
502159	Ανοξειδωτή σχάρα καρέ B125	32,2 x 32,2	998 x 198 x 20	

B125



Κωδικός	Περιγραφή	F1 x F2 (mm)	Διάσταση (mm)	€ / Μ
502130	Γαλβανισμένη σχάρα καρέ B125	15,2 x 32,2	998 x 198 x 20	
502158	Ανοξειδωτή σχάρα καρέ B125	15,2 x 32,2	998 x 198 x 20	

C250



Κωδικός	Περιγραφή	F1 x F2 (mm)	Διάσταση (mm)	€ / Μ
502118	Χυτοσιδηρή σχάρα καρέ B125	29,0 x 24,5	(2x498)x198x20	

C250



Κωδικός	Περιγραφή	Διάσταση (mm)	€ / Μ
502120	Χυτοσιδηρή σχάρα αυλακωτή C250 (20mm)	(2x498) x 198 x 20	

Σχάρες – καπάκια από PE-HD

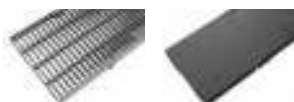

Κωδικός	Περιγραφή	Διάσταση (mm)	€ / Μ
502104	Σχάρα καρέ μαύρη PE-HD Driveway	(2x498)x198 x 20	
502101	Καπάκι μαύρο PE-HD Driveway	(2x498)x198 x 20	

ΤΕΡΜΑΤΙΚΑ VIP20 150



Κωδικός	Περιγραφή	Διάσταση (mm)	€ / Τεμ.
700505	Τερματικό ανοιχτό 150 / 160, έξ. Φ 110	164 x 167.5	
700513	Τερματικό κλειστό 150 / 160	164 x 167.5	
700504	Τερματικό ανοιχτό 150 / 100, έξ. Φ 63	164 x 107.5	
700512	Τερματικό κλειστό 150 / 100	164 x 107.5	

ΕΞΑΡΤΗΜΑΤΑ ΣΤΕΡΕΩΣΗΣ ΣΧΑΡΩΝ VIP20 150

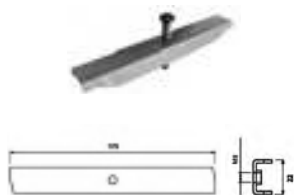

Κωδικός	Περιγραφή	Διάσταση (mm)	€ / Σετ
500424	Γαλβανισμένο εξάρτημα στερέωσης (2 τεμ.)	175 x 22	
500426	Χυτοσιδηρό εξάρτημα στερέωσης (2 τεμ.)	175 x 22	
500425	Ανοξειδωτο εξάρτημα στερέωσης (2 τεμ.)	175 x 22	

ΓΩΝΙΕΣ ΓΙΑ ΑΥΛΑΚΙ VIP20 150

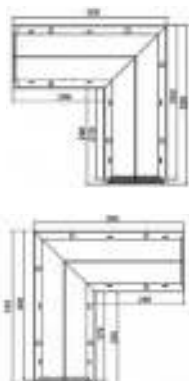

Κωδικός	Περιγραφή	€ / Τεμ.
702102	Γωνία VIP20 150/160 αριστερή	
702108	Γωνία VIP20 150/160 δεξιά	
702103	Γωνία VIP20 150/100 αριστερή	
702109	Γωνία VIP20 150/100 δεξιά	

• Παραδίδονται κατόπιν παραγγελίας και άλλα ειδικά τεμάχια, ταφ και σταυροί

ΦΡΕΑΤΙΟ ΑΠΟΡΡΟΗΣ ΜΕ ΣΙΦΩΝΙ VIP20 150



Πρόσοψη

Πλάγια όψη

Τομή

Κωδικός	Περιγραφή	Διάσταση (mm)	€ / Τεμ.
702007	Φρεάτιο απορροής με σιφώνι	500 x 150 x 400	

ΚΑΝΑΛΙΑ ΚΑΙ ΣΧΑΡΕΣ VIP20 200

ΚΑΝΑΛΙΑ VIP20 200

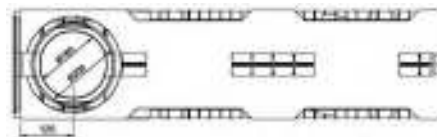
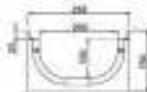
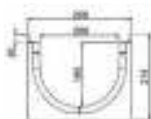

Κωδικός	Περιγραφή	Διάσταση (mm)	€ / Μ
702004	Κανάλι VIP20 200 / 160, PE-HD 100%	1000 x 200 x 160	
702005	Κανάλι VIP20 200 / 100, PE-HD 100%	1000 x 200 x 100	

ΣΧΑΡΕΣ ΓΙΑ ΚΑΝΑΛΙΑ VIP20 200

A15



Κωδικός	Περιγραφή	Διάσταση (mm)	€ / Μ
502136	Γαλβανισμένη σχάρα αυλακωτή A15	998 x 248 x 20	

B125



Κωδικός	Περιγραφή	F1 x F2 (mm)	Διάσταση (mm)	€ / Μ
502135	Γαλβανισμένη σχάρα καρέ B125	32,2 x 32,2	998 x 248 x 20	
502161	Ανοξειδωτη σχάρα καρέ B125	32,2 x 32,2	998 x 248 x 20	

B125



Κωδικός	Περιγραφή	F1 x F2 (mm)	Διάσταση (mm)	€ / Μ
502134	Γαλβανισμένη σχάρα καρέ B125	15,2 x 32,2	998 x 248 x 20	
502160	Ανοξειδωτη σχάρα καρέ B125	15,2 x 32,2	998 x 248 x 20	

C250



Κωδικός	Περιγραφή	F1 x F2 (mm)	Διάσταση (mm)	€ / Μ
502122	Χυτοσιδηρή σχάρα καρέ B125	25,5 x 24,5	(2x498) x 248 x 20	

C250



Κωδικός	Περιγραφή	Διάσταση (mm)	€ / Μ
502124	Χυτοσιδηρή σχάρα αυλακωτή C250 (20mm)	(2x498) x 248 x 20	

Σχάρες – καπάκια από PE-HD

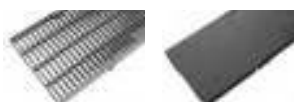

Κωδικός	Περιγραφή	Διάσταση (mm)	€ / Μ
502106	Σχάρα καρέ μαύρη PE-HD Driveway	(2x498)x248 x 20	
502102	Καπάκι μαύρο PE-HD Driveway	(2x498)x248 x 20	

ΤΕΡΜΑΤΙΚΑ VIP20 200

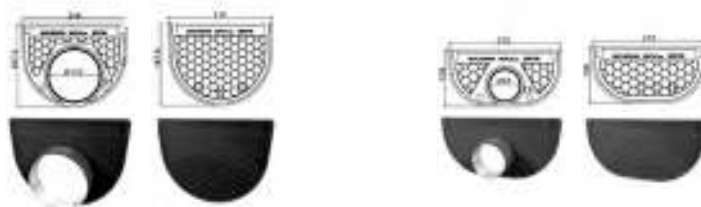

Κωδικός	Περιγραφή	Διάσταση (mm)	€ / Τεμ.
700507	Τερματικό ανοιχτό 200 / 160, έξ. Φ 110	215 x 167.5	
700515	Τερματικό κλειστό 200 / 160	215 x 167.5	
700506	Τερματικό ανοιχτό 200 / 100, έξ. Φ 63	215 x 108.0	
700514	Τερματικό κλειστό 200 / 100	215 x 108.0	

ΕΞΑΡΤΗΜΑΤΑ ΣΤΕΡΕΩΣΗΣ ΣΧΑΡΩΝ VIP20 200



Κωδικός	Περιγραφή	Διάσταση (mm)	€ / Σετ
500427	Γαλβανισμένο εξάρτημα στερέωσης (2 τεμ.)	225 x 22	
500429	Χυτοσιδηρό εξάρτημα στερέωσης (2 τεμ.)	225 x 22	
500428	Ανοξείδωτο εξάρτημα στερέωσης (2 τεμ.)	225 x 22	

ΓΩΝΙΕΣ ΓΙΑ ΑΥΛΑΚΙ VIP20 200

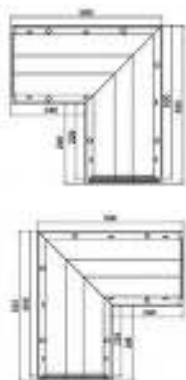

Κωδικός	Περιγραφή	€ / Τεμ.
702104	Γωνία VIP20 200/160 αριστερή	
702110	Γωνία VIP20 200/160 δεξιά	
702105	Γωνία VIP20 200/100 αριστερή	
702111	Γωνία VIP20 200/100 δεξιά	

- Παραδίδονται κατόπιν παραγγελίας και άλλα ειδικά τεμάχια, ταφ και σταυροί

ΦΡΕΑΤΙΟ ΑΠΟΡΡΟΗΣ ΜΕ ΣΙΦΩΝΙ VIP20 200

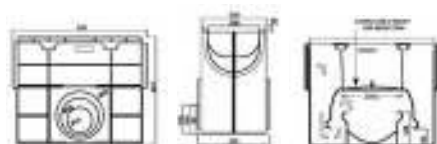

Πρόσοψη

Πλάγια όψη

Τομή

Κωδικός	Περιγραφή	Διάσταση (mm)	€ / Τεμ.
702008	Φρεάτιο απορροής με σιφώνι	500 x 200 x 400	

ΚΑΝΑΛΙΑ ΚΑΙ ΣΧΑΡΕΣ ΓΙΑ ΠΙΣΙΝΕΣ

ΚΑΝΑΛΙΑ VIP20 ΜΠΛΕ 100, 150, 200



Κωδικός	Περιγραφή	Διάσταση (mm)	€ / Μ
502010	Κανάλι VIP20 100 / 74, ΜΠΛΕ ΡΕ-HD 100%	1000 x 154 x 133	
502011	Κανάλι VIP20 100 / 40, ΜΠΛΕ ΡΕ-HD 100%	1000 x 154 x 99	
502012	Κανάλι VIP20 150 / 151, ΜΠΛΕ ΡΕ-HD 100%	1000 x 204 x 210	
502015	Κανάλι VIP20 200 / 151, ΜΠΛΕ ΡΕ-HD 100%	1000 x 254 x 210	

ΣΧΑΡΕΣ ΚΑΡΕ ΑΠΟ ΠΟΛΥΑΙΘΥΛΕΝΙΟ (HDPE) ΓΙΑ VIP20 100, 150, 200

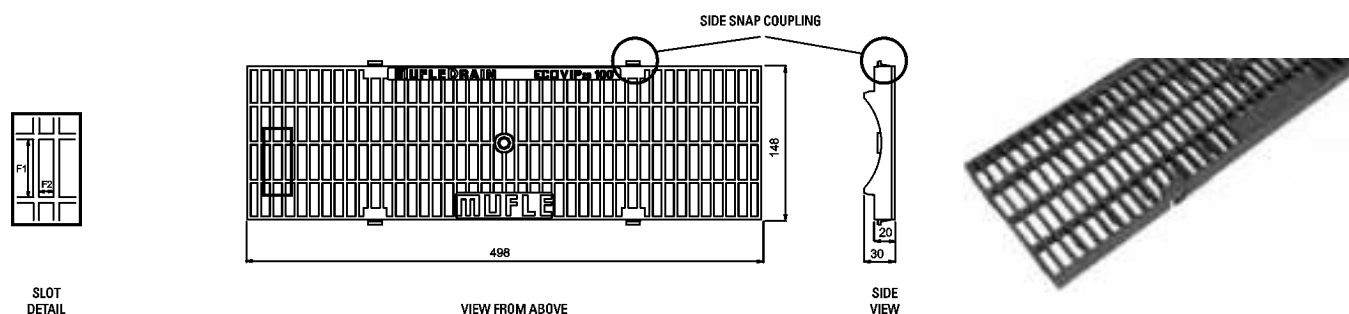

Απεικονίζεται ο κωδικός 502103 για VIP20/100

Κωδικός	Περιγραφή	Διάσταση (mm)	€ / Μ
502103	Σχάρα καρέ μαύρη ΡΕ-HD Driveway	(2x500) x 148 x 20	
502104	Σχάρα καρέ μαύρη ΡΕ-HD Driveway	(2x500) x 198 x 20	
502106	Σχάρα καρέ μαύρη ΡΕ-HD Driveway	(2x500) x 248 x 20	

ΑΝΤΙΟΛΙΣΘΗΤΙΚΕΣ ΣΧΑΡΕΣ

ΕΥΘΥΓΡΑΜΜΕΣ ΑΣΠΡΕΣ ΚΑΙ ΜΠΛΕ ΑΠΟ ΗΔΡΕ & ΕΡΔΜ

Τύπος ONDA

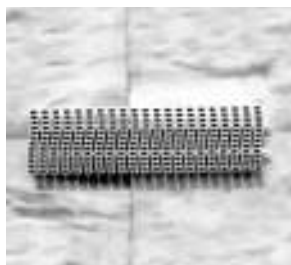

Κωδικός	Διάσταση (mm)	€ / Μ
520000	(2Χ500) x 150 x 20	
520001	(2Χ500) x 200 x 20	
520002	(2Χ500) x 250 x 20	

Τύπος SCACCO

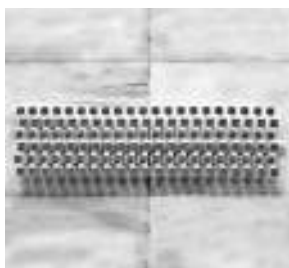
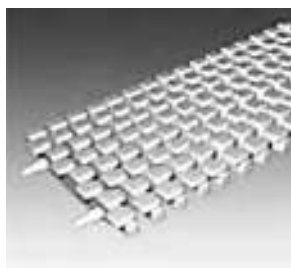

Κωδικός	Διάσταση (mm)	€ / Μ
520100	(2Χ500) x 150 x 20	
520101	(2Χ500) x 200 x 20	
520102	(2Χ500) x 250 x 20	

ΕΥΚΑΜΠΤΕΣ ΑΣΠΡΕΣ ΚΑΙ ΜΠΛΕ ΑΠΟ ΗΔΡΕ & ΕΡΔΜ ΓΙΑ ΕΙΔΙΚΟΥΣ ΣΧΕΔΙΑΣΜΟΥΣ

Τύπος ONDA



Κωδικός	Διάσταση (mm)	€ / Μ
521000	(2Χ500) x 150 x 20	
521001	(2Χ500) x 200 x 20	
521002	(2Χ500) x 250 x 20	

Τύπος SCACCO

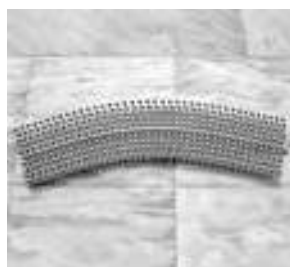
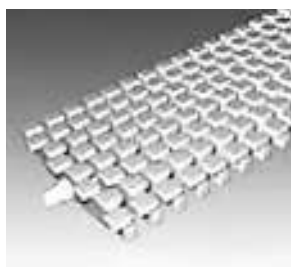

Κωδικός	Διάσταση (mm)	€ / Μ
521100	(2Χ500) x 150 x 20	
521101	(2Χ500) x 200 x 20	
521102	(2Χ500) x 250 x 20	

MEDIATOR

ΚΥΡΤΣΙΔΟΥ ΕΥΑΓΓΕΛΙΑ & ΣΙΑ Ο.Ε.

ΚΑΝΑΛΙΑ ΑΠΟ ΠΟΛΥΜΕΡΙΚΟ ΜΠΕΤΟΝ

Χρησιμοποιούνται σε:

- ράμπες
- πρατήρια καυσίμων
- πεζόδρομους και πλατείες
- πισίνες
- αθλητικές εγκαταστάσεις
- χώρους στάθμευσης
- βιομηχανικούς χώρους



Πλεονεκτήματα:

- αντέχουν σε φορτία μέχρι 90 τόνους
- ανθεκτικά σε προσκρούσεις και πιέσεις
- έχουν μεγάλο συντελεστή ροής
- αντέχουν σε μεγάλες κλιματολογικές αλλαγές
- δεν συστέλλονται-διαστέλλονται
- δεν απορροφούν την υγρασία
- δεν αλλοιώνονται από οξέα, χημικά, άλατα
- τοποθετούνται γρήγορα και εύκολα



Κανάλια

- με ή χωρίς κλίση
- ποικιλία μεγεθών
- πλήρη σειρά εξαρτημάτων



Σχάρες

- ποικιλία υλικού (γαλβανισμένες, χυτοσιδηρές κλπ)
- ποικιλία σχεδίων
- κλάσεις από A15 έως F900



ΤΥΠΟΥ SELF

Χρήσεις:

- Χώροι Στάθμευσης
- Δρόμοι χαμηλής κυκλοφορίας
- Πεζόδρομοι
- Περιβάλλοντες χώροι πισίνας



X Self

Αποτελούν την ιδανικότερη επαγγελματική λύση σε χώρους όπου δεν υπάρχουν υψηλές απαιτήσεις για αντοχή σε μεγάλα φορτία (κλάση A15). Είναι κανάλια από πολυμερικό μπετόν, με σχάρα από γαλβανισμένο χάλυβα.

Είναι ελαφρά, γρήγορα στην τοποθέτηση και με μεγάλη διάρκεια ζωής. Οι διαστάσεις του καναλιού είναι πλάτος 130 mm, **ύψος 95 mm**, και βάρος 6,75 kg

Κωδικός	Περιγραφή	Τεμ. / Παλέτα	€ / Τεμ.
401402	Κανάλι X self 95 μήκους 1 m από πολυμερικό μπετόν και σχάρα από γαλβανισμένο χάλυβα	60	
401403	Κανάλι X self 95 μήκους 0,5 m από πολυμερικό μπετόν και σχάρα από γαλβανισμένο χάλυβα	120	
06972	Τερματικό κλειστό για κανάλι X self 95	300	
03865	Τερματικό ανοιχτό για κανάλι X self 95, DN 100	42	

Self Supermini

Κανάλι από πολυμερικό μπετόν ιδανικό για χώρους όπου οι απαιτήσεις σε αποστράγγιση δεν είναι μεγάλες και υπάρχει περιορισμός στο ύψος. **Το ύψος του καναλιού είναι 5,5 cm.**

Κωδικός	Περιγραφή	Τεμ. / Παλέτα	€ / Τεμ.
401206	Κανάλι Self Supermini μήκους 1 m από πολυμερικό μπετόν και σχάρα από γαλβανισμένο χάλυβα	60	
401207	Κανάλι Self Supermini μήκους 0,5 m από πολυμερικό μπετόν και σχάρα από γαλβανισμένο χάλυβα	60	
401235	Τερματικό κλειστό για κανάλι Self Supermini	300	
401236	Τερματικό ανοιχτό για κανάλι Self Supermini, DN 60	100	

Self Maxi

Για χώρους με υψηλότερες απαιτήσεις σε φορτία και για αποστράγγιση μεγαλύτερων επιφανειών, η σειρά SELF MAXI έρχεται για να καλύψει τις τεχνικές ανάγκες.

Το κανάλι έχει πλάτος 200 mm, **ύψος 130 mm** και βάρος 12,7 kg.

Κωδικός	Περιγραφή	Τεμ. / Παλέτα	€ / Τεμ.
76094	Κανάλι Self maxi μήκους 1 m από πολυμερικό μπετόν	40	
61850	Σχάρα καρέ από γαλβανισμένο χάλυβα για κανάλι Self maxi μήκους 1m (κλάση B125)		
3611	Σχάρα από χυτοσίδηρο για κανάλι Self maxi μήκους 0,5 m (κλάση B125)		
76096	Τερματικό κλειστό για κανάλι Self maxi		
76097	Τερματικό ανοιχτό για κανάλι Self maxi		

ΚΑΝΑΛΙΑ ΓΙΑ ΙΣΧΥΡΕΣ ΚΑΤΑΠΟΝΗΣΕΙΣ ΜΕ ΕΝΣΩΜΑΤΩΜΕΝΗ ΡΥΣΗ

Κλάση φόρτισης A15-E600 κατά EN 1433

MULTILINE V 100

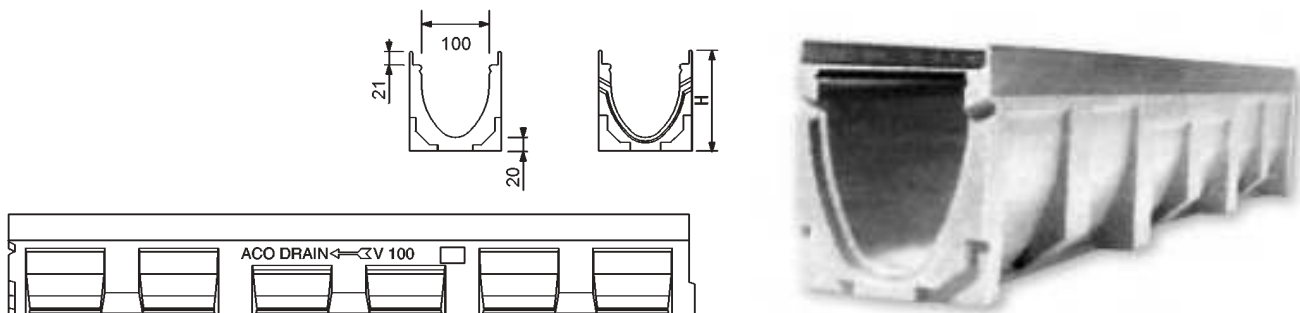

Κανάλι από πολυμερικό μπετόν με ενισχυμένο χείλος από γαλβανισμένο χάλυβα ιδανικό για χώρους υψηλών απαιτήσεων σε φόρτιση (κλάση A15-E600). Η ενσωματωμένη εσωτερική ρύση 0,5% ανά μέτρο μήκους και η διατομή σχήματος «V» διευκολύνει τη γρηγορότερη απορροή του ύδατος. Ακολουθείται από πλήρη σειρά σχαρών και βοηθητικών τεμαχίων (φρεατία, ανοιχτά και κλειστά τερματικά).



Κωδικός	V 100 S.TYPE	Μήκος (cm)	Πλάτος (cm)	Αρχικό ύψος (cm)	Τελικό ύψος (cm)	Κλίση (%)	Βάρος (Kg)	Τεμ. / Παλέτα	€/ Τεμ.
12330	0.0	100	13,5	15,0	15,0	0	16,20	24	
12334	0.0.2	100	13,5	16,0	16,0	0	18,90	12	
12332	0.1	50	13,5	15,0	15,0	0	9,40	12	
12333	0.2	50	13,5	16,0	16,0	0	10,70	12	
12301	1	100	13,5	15,0	15,5	0,5	17,00	12	
12302	2	100	13,5	15,5	16,0	0,5	17,10	12	
12303	3	100	13,5	16,0	16,5	0,5	17,80	12	
12304	4	100	13,5	16,5	17,0	0,5	17,90	12	
12305	5	100	13,5	17,0	17,5	0,5	18,40	12	
12340	5.0	100	13,5	17,5	17,5	0	18,40	24	
12344	5.0.2	100	13,5	18,5	18,5	0	20,90	12	
12342	5.1	50	13,5	17,5	17,5	0	10,50	12	
12343	5.2	50	13,5	18,5	18,5	0	11,90	12	
12306	6	100	13,5	17,5	18,0	0,5	18,50	12	
12307	7	100	13,5	18,0	18,5	0,5	18,90	12	
12308	8	100	13,5	18,5	19,0	0,5	19,60	12	
12309	9	100	13,5	19,0	19,5	0,5	19,80	12	
12310	10	100	13,5	19,5	20,0	0,5	20,30	12	
12350	10.0	100	13,5	20,0	20,0	0	20,40	24	
12354	10.0.2	100	13,5	21,0	21,0	0	24,10	12	
12352	10.1	50	13,5	20,0	20,0	0	12,10	12	
12353	10.2	50	13,5	21,0	21,0	0	12,80	12	
12360	15.0	100	13,5	22,5	22,5	0	22,10	12	
12364	15.0.2	100	13,5	23,5	23,5	0	25,20	6	
12362	15.1	50	13,5	22,5	22,5	0	12,90	12	
12363	15.2	50	13,5	23,5	23,5	0	13,90	12	
12370	20.0	100	13,5	25,0	25,0	0	24,10	12	
12374	20.0.2	100	13,5	26,0	26,0	0	27,10	6	
12372	20.1	50	13,5	25,0	25,0	0	14,20	12	
12373	20.2	50	13,5	26,0	26,0	0	14,20	12	

ΟΙ ΤΥΠΟΙ ΤΩΝ ΚΑΝΑΛΙΩΝ MULTILINE V100 ΚΑΙ ΤΑ ΣΧΕΔΙΑ ΤΟΥΣ

- Ο τύπος του καναλιού καθορίζει το μέγεθος του, αλλά και τα σημεία σύνδεσης απορροής. Όλοι οι τύποι των καναλιών μπορούν να δεχτούν τερματικό κλειστό.
- Τερματικό με οριζόντια έξοδο 110 mm δέχονται οι τύποι **0, 5, 10, 20**. Η έξοδος του τερματικού είναι προκατασκευασμένη 110 mm και φέρει τσιμούχα στεγανοποίησης.

Επί πλέον:

- Οι αριθμοί **0, 1 ... 20** αφορούν στο μέγεθος.
- Με **.0** τα κανάλια είναι χωρίς κλίση.
- Με **.1** τα κανάλια είναι 50 cm και έχουν δυνατότητα τόσο κάθετης απορροής (κάτω) όσο και οριζόντιας απορροής κάθετης στον άξονα ροής (πλαί). Οι λήψεις γίνονται αφού ανοίξουν τα ειδικά σημεία αναμονής.
- Με **.2** τα κανάλια είναι 50 cm και έχουν κάθετη έξοδο (κάτω) 110 mm με τσιμούχα. Επίσης έχουν δυνατότητα οριζόντιας απορροής κάθετης στον άξονα ροής (πλαί) όπως ο τύπος **.1**.
- Με **.0.2** τα κανάλια είναι ίδια με τον τύπο **.2** αλλά έχουν μήκος 100 cm.

Σχέδιο καναλιού .1

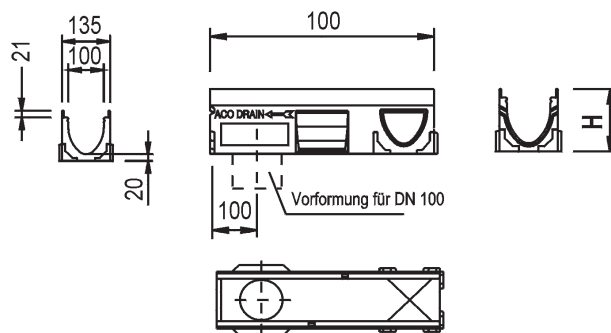

Σχέδιο καναλιού .2

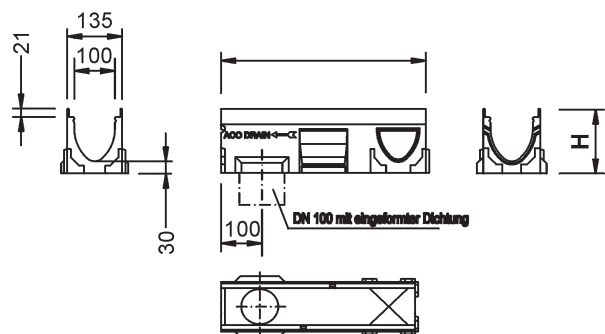

Σχέδιο καναλιού .0.2

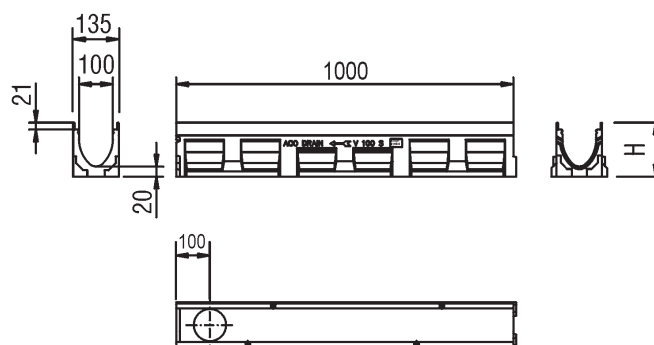

Σύνδεση Καναλιών Multiline V100

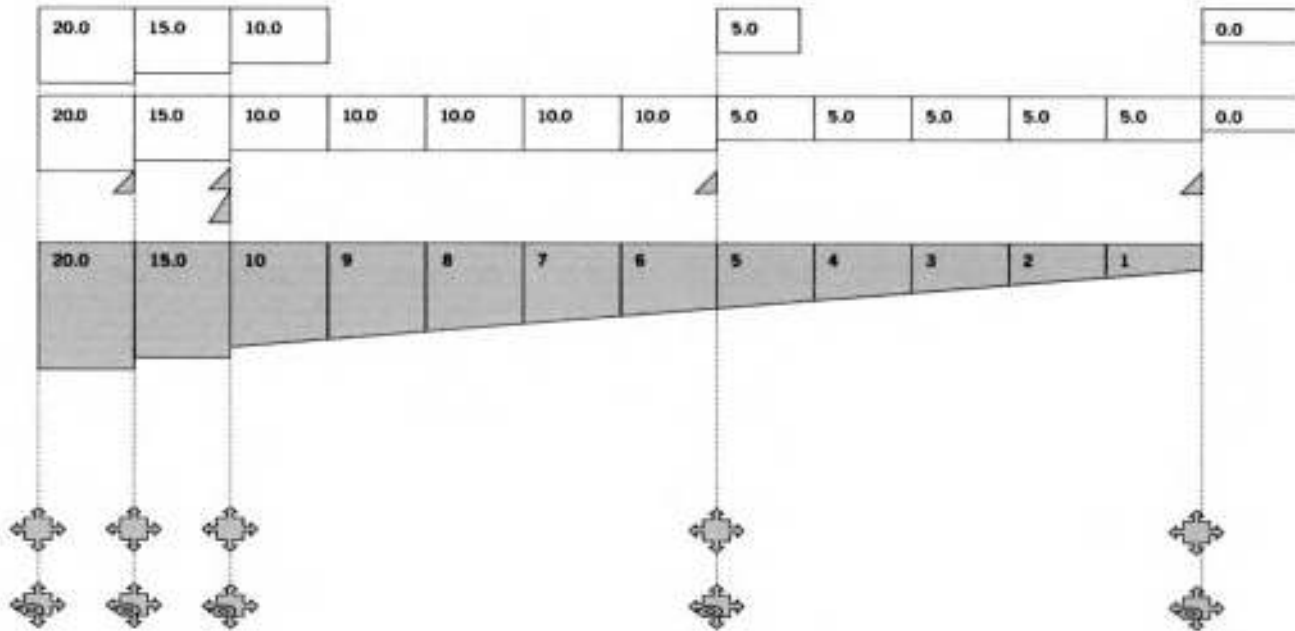

Συνδιασμοί Καναλιών - Φρεατίων

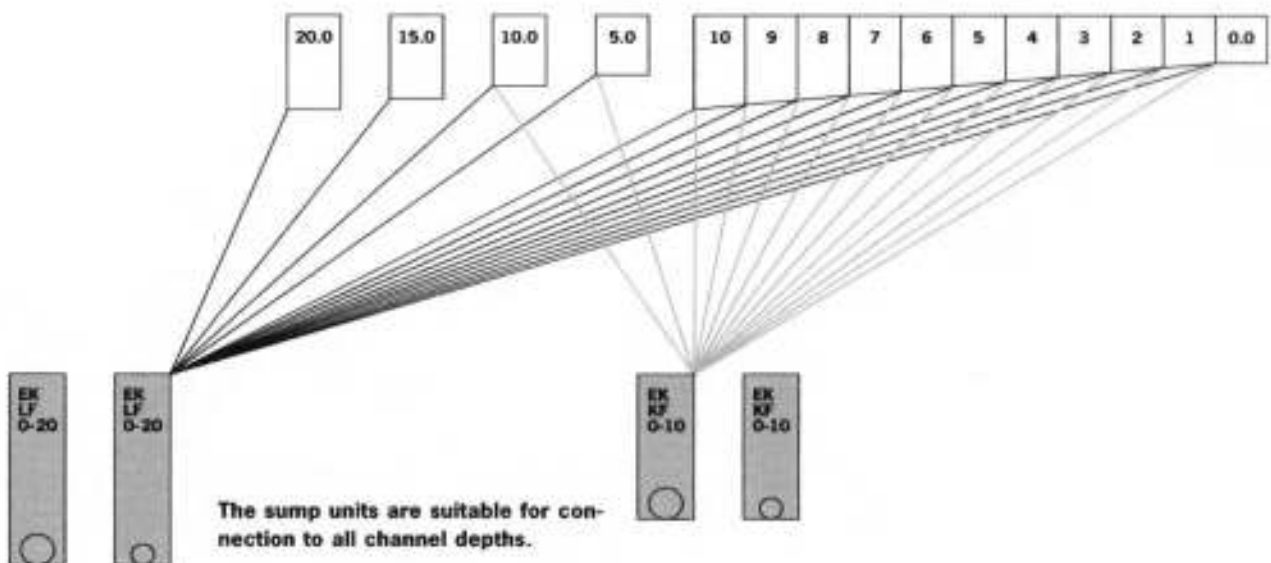

ΣΧΑΡΕΣ ΓΙΑ ΚΑΝΑΛΙΑ MULTILINE V100

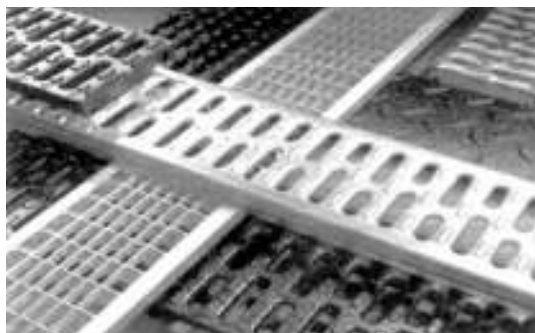

1: Αυλακωτή

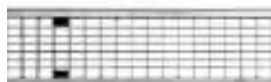

2: Καρέ



3: Αυλακωτή Χυτοσιδηρή



4: Καρέ Χυτοσιδηρή

Κωδικός	Τύπος	Περιγραφή	Κλάση φορτίου	Μήκος (cm)	Πλάτος (cm)	Βάρος (Kg)	€ / Τεμ.
12610	1	Σχάρα από γαλβανισμένο χάλυβα με σχισμές	A15	100	12,3	1,90	
12611	1	Σχάρα από γαλβανισμένο χάλυβα με σχισμές	A15	50	12,3	0,90	
12640	1	Σχάρα από ανοξείδωτο χάλυβα με σχισμές	A15	100	12,3	2,00	
12641	1	Σχάρα από ανοξείδωτο χάλυβα με σχισμές	A15	50	12,3	1,10	
12616	2	Σχάρα καρέ 25x12,5 mm από γαλβανισμένο χάλυβα	B125	100	12,3	2,80	
12617	2	Σχάρα καρέ 25x12,5 mm από γαλβανισμένο χάλυβα	B125	50	12,3	1,50	
12636	2	Σχάρα καρέ 30x15 mm από ανοξείδωτο χάλυβα	B125	100	12,3	2,80	
12637	2	Σχάρα καρέ 30x15 mm από ανοξείδωτο χάλυβα	B125	50	12,3	1,00	
12670	3	Σχάρα από χυτοσίδηρο με σχισμές πλάτους 12 mm (SK design)	C250	50	12,3	3,20	
12673	4	Σχάρα από χυτοσίδηρο καρέ	C250	50	12,3	3,50	
12614	1	Σχάρα από γαλβανισμένο χάλυβα με σχισμές	C250	100	12,3	4,30	
12615	1	Σχάρα από γαλβανισμένο χάλυβα με σχισμές	C250	50	12,3	2,20	
12644	1	Σχάρα από ανοξείδωτο χάλυβα με σχισμές	C250	100	12,3	2,60	
12645	1	Σχάρα από ανοξείδωτο χάλυβα με σχισμές	C250	50	12,3	1,50	
12618	2	Σχάρα καρέ 25x12,5 mm από γαλβανισμένο χάλυβα	C250	100	12,3	3,50	
12619	2	Σχάρα καρέ 25x12,5 mm από γαλβανισμένο χάλυβα	C250	50	12,3	2,20	
12648	2	Σχάρα καρέ 25x12,5 mm από ανοξείδωτο χάλυβα	C250	100	12,3	4,60	
12649	2	Σχάρα καρέ 25x12,5 mm από ανοξείδωτο χάλυβα	C250	50	12,3	2,00	
12671	3	Σχάρα από χυτοσίδηρο με σχισμές πλάτους 12 mm (SK design)	E600	50	12,3	4,10	
12674	4	Σχάρα από χυτοσίδηρο καρέ	E600	50	12,3	4,50	
1290		Εργαλείο ανοίγματος σχάρας					

- Οι σχάρες φέρουν ειδικά εξαρτήματα που "κουμπώνουν" στο κανάλι και βγαίνουν με το εργαλείο ανοίγματος.

ΦΡΕΑΤΙΑ - ΤΕΡΜΑΤΙΚΑ MULTILINE V100

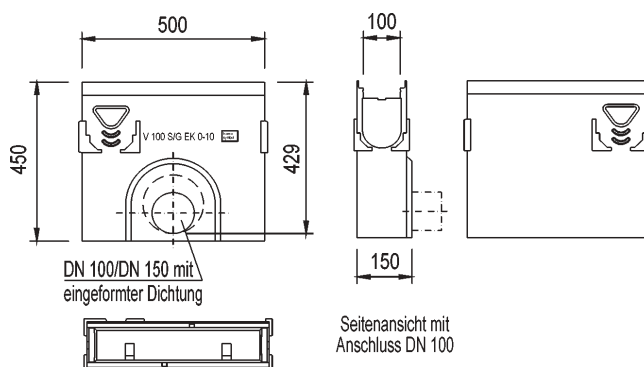

Κωδικός	Περιγραφή	Μήκος (cm)	Ύψος (cm)	Βάρος (Kg)	€ / Τεμ.
12391	Φρεάτιο από πολυμερικό μπετόν με κάδο συλλογής στερεών, έξοδος DN 100	50	45	27,00	
12398	Φρεάτιο από πολυμερικό μπετόν με κάδο συλλογής στερεών, έξοδος DN 150	50	45	28,40	
12392	Φρεάτιο από πολυμερικό μπετόν με κάδο συλλογής στερεών, έξοδος DN 100	50	60	38,50	
12399	Φρεάτιο από πολυμερικό μπετόν με κάδο συλλογής στερεών, έξοδος DN 150	50	60	36,30	

Κλειστό τερματικό από πολυμερικό μπετόν με ενισχυμένο χείλος απο γαλβανισμένο χάλυβα για κανάλι V 100 (0 – 20)

Κωδικός	Περιγραφή	€ / Τεμ.
12385	Για όλους τους τύπους	

Ανοιχτό τερματικό από πολυμερικό μπετόν με ενισχυμένο χείλος απο γαλβανισμένο χάλυβα για κανάλι V 100 (0 – 20)

Κωδικός	Περιγραφή	Βάρος (Kg)	€ / Τεμ.
12386	Για κανάλι 0	1,40	
12387	Για κανάλι 5	1,50	
12388	Για κανάλι 10	1,70	
12389	Για κανάλι 15	2,00	
12390	Για κανάλι 20	2,30	

Ανοιχτό τερματικό



ΚΑΝΑΛΙΑ ΓΙΑ ΙΣΧΥΡΕΣ ΚΑΤΑΠΟΝΗΣΕΙΣ ΜΕ ΕΝΣΩΜΑΤΩΜΕΝΗ ΡΥΣΗ

Διαστάσεων 150-300mm

Κανάλια από πολυμερικό μπετόν με ενισχυμένο χείλος από γαλβανισμένο χάλυβα και γεωμετρικά χαρακτηριστικά όπως στα παρακάτω σχέδια. Ιδανικά για χώρους υψηλών απαιτήσεων σε φόρτιση (κλάση έως E600). Η ενσωματωμένη εσωτερική ρύση 0,5% ανά μέτρο μήκους και η διατομή σχήματος «V» που εμφανίζει διευκολύνει τη γρηγορότερη απορροή του ύδατος. Ακολουθείται από πλήρη σειρά σχαρών κλάσης φόρτισης C250, D400, E600 και βοηθητικών τεμαχίων (φρεάτια, τερματικά ανοιχτά και κλειστά).

Multiline V 150

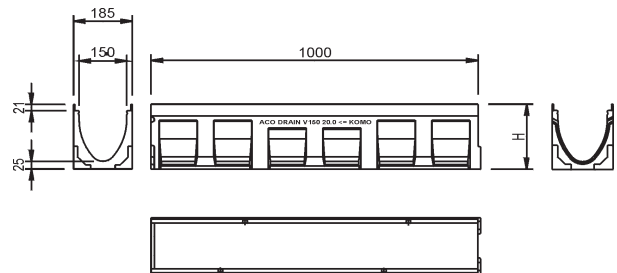

Multiline V 200

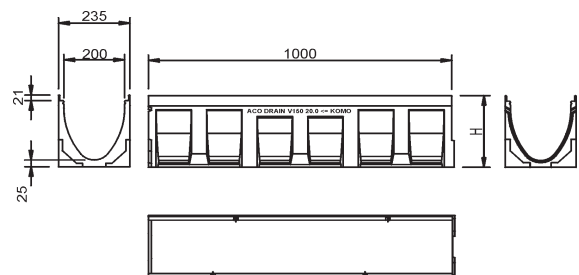

Multiline V 300

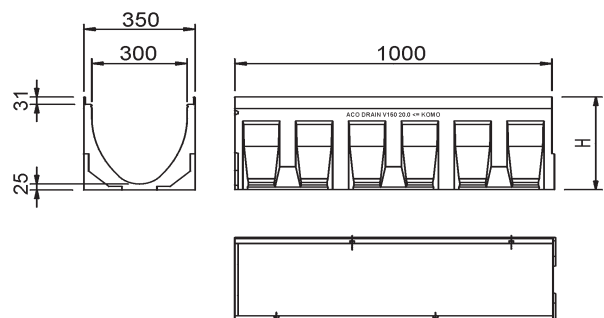

Τιμές για κανάλια καθώς και τις σχάρες και τα εξαρτήματα που τα συνοδεύουν κατόπιν συννενοήσεως