

## ΝΤΙΖΕΣ ΓΑΛΒΑΝΙΣΜΕΝΕΣ

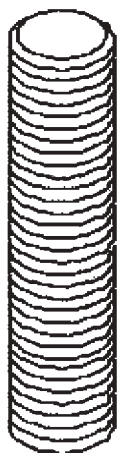

Κωδικός	Διάσταση	Μήκος (mm)	Μ.Μ.	Συσκευασία	€ / Μέτρο
592570	M6	1000	Μέτρο	100	
592580	M6	2000	Μέτρο	100	
592590	M8	1000	Μέτρο	50	
592600	M8	2000	Μέτρο	50	
592610	M10	1000	Μέτρο	25	
592620	M10	2000	Μέτρο	50	
9755M12X1M	M12	1000	Μέτρο	30	
9755M12X2M	M12	2000	Μέτρο	30	
9755M16X1M	M16	1000	Μέτρο	10	
9755M16X2M	M16	2000	Μέτρο	20	

## ΕΞΑΡΤΗΜΑ ΣΤΗΡΙΞΗΣ ΣΕ ΨΕΥΔΟΡΟΦΗ

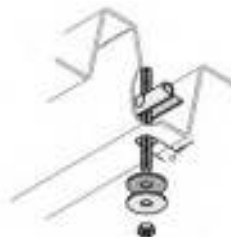

TD

Κωδικός	G	d (mm)	Μ.Μ.	Συσκευασία	€ / Τεμ.
TDM8x100	M8 x100MM	22	Τεμάχιο	100	
TDM10x100	M10 x100MM	25	Τεμάχιο	100	

## ΕΤΙΚΕΤΕΣ ΣΗΜΑΝΣΗΣ ΣΩΛΗΝΩΣΕΩΝ

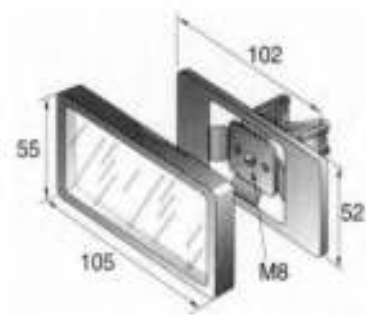

Κωδικός	Είδος	Χρώμα	Μ.Μ.	Συσκευασία	€ / Τεμ.
2130012	Βάση Στήριξης		Τεμάχιο	25	
1351702	Ταινία 10m		Ρολό		
2130483	Πινακίδα Μικρή	Λευκό	Τεμάχιο	25	
2130463	Πινακίδα Μεγάλη	Λευκό	Τεμάχιο	25	
2130413	Πινακίδα Μεγάλη	Κόκκινο	Τεμάχιο	25	
2130423	Πινακίδα Μεγάλη	Μπλε	Τεμάχιο	25	
2130433	Πινακίδα Μεγάλη	Πράσινο	Τεμάχιο	25	
2130453	Πινακίδα Μεγάλη	Κίτρινο	Τεμάχιο	25	

Κάθε συσκευασία 25 τεμαχίων περιλαμβάνει 1 ρολό ταινίας 10m

ΕΞΑΡΤΗΜΑΤΑ ΣΤΕΡΕΩΣΗΣ ΣΕ ΡΑΓΑ UNI-0, UNI-1, UNI-2

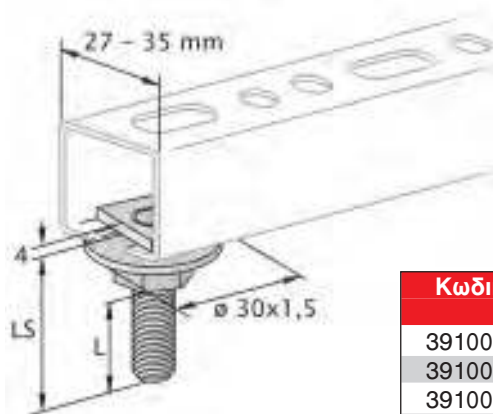

Κωδικός	LS	L (mm)	Μ.Μ.	Συσκευασία	€ / Τεμ.
3910018	M8 x 20	6	Τεμάχιο	100	
3910020	M8 x 30	16	Τεμάχιο	100	
3910021	M8 x 40	26	Τεμάχιο	100	
3910031	M10 x 30	15	Τεμάχιο	100	

ΕΞΑΡΤΗΜΑΤΑ ΣΤΕΡΕΩΣΗΣ ΣΕ ΡΑΓΑ 41 MM

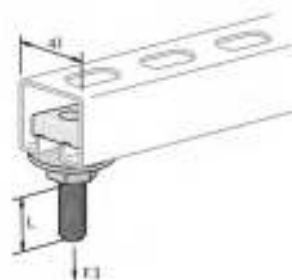
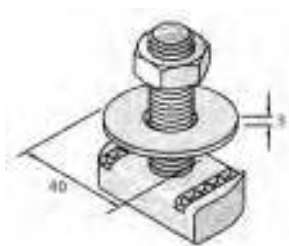

Κωδικός	Διάμετρος	Μήκος (mm)	L (mm)	Μ.Μ.	Συσκευασία	€ / Τεμ.
M8X30SN	M8	30	15,5	Τεμάχιο	50	
M10X30SN	M10	30	13,0	Τεμάχιο	50	
M8X40SN	M8	40	25,5	Τεμάχιο	50	
M10X40SN	M10	40	23,0	Τεμάχιο	50	
M12X50SN	M12	50	31,0	Τεμάχιο	50	
M12X60SN	M12	60	41,0	Τεμάχιο	50	

ΠΑΞΙΜΑΔΙ ΟΡΘΟΓΩΝΙΟ ΓΙΑ ΡΑΓΑ

CNM

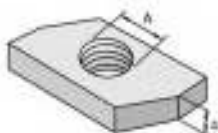

Κωδικός	A	Τύπος	Μ.Μ.	Συσκευασία	€ / Τεμ.
3910060	M6	UNI	Τεμάχιο	100	
3910063	M8	UNI	Τεμάχιο	100	
3910064	M10	UNI	Τεμάχιο	100	

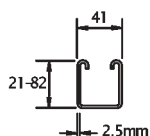

Κωδικός	A	Τύπος	Μ.Μ.	Συσκευασία	€ / Τεμ.
315010	M8	S41	Τεμάχιο	100	
315020	M10	S41	Τεμάχιο	100	
PNP12AZP	M12	S41	Τεμάχιο	100	

ΠΑΞΙΜΑΔΙ ΟΡΘΟΓΩΝΙΟ ΜΕ ΕΛΑΤΗΡΙΟ ΓΙΑ ΡΑΓΑ

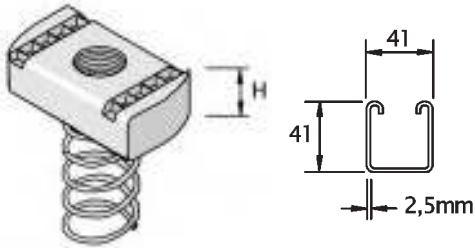

Κωδικός	A	H(mm)	Τύπος	Μ.Μ.		€ / Τεμ.
PNL08ZP	M8	8	S41	Τεμάχιο		
PNL10ZP	M10	9	S41	Τεμάχιο		
PNL12ZP	M12	12	S41	Τεμάχιο		

ΠΑΞΙΜΑΔΙΑ ΕΞΑΓΩΝΑ  
DIN 934



Κωδικός	Διάσταση	Μ.Μ.	Συσκευασία	€ / Τεμ.
9345M6	M-6	Τεμάχιο	100	
9345M8	M-8	Τεμάχιο	100	
9345M10	M-10	Τεμάχιο	100	
9345M12	M-12	Τεμάχιο	100	
9345M16	M-16	Τεμάχιο	50	

ΡΟΔΕΛΜΕΣ

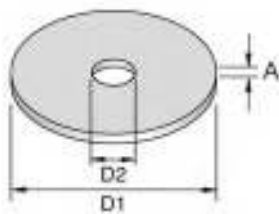

Κωδικός	D2 (mm)	D1 (mm)	A (mm)	Μ.Μ.	Συσκευασία	€ / Τεμ.
3910105	Φ 6,4	28	2	Τεμάχιο	100	
3910106	Φ 8,4	28	2	Τεμάχιο	100	
3910107	Φ 10,5	28	2	Τεμάχιο	100	
3910122	Φ 8,4	40	3	Τεμάχιο	100	
3910123	Φ 10,5	40	3	Τεμάχιο	100	
3910124	Φ 13	40	3	Τεμάχιο	100	
3910125	Φ 17	40	3	Τεμάχιο	100	

ΣΥΓΚΡΑΤΗΤΗΡΕΣ ΡΑΓΑΣ

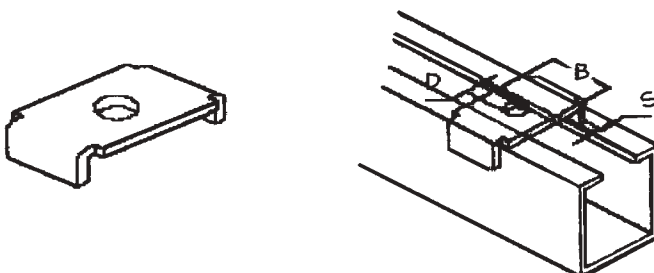

Κωδικός	A	Μ.Μ.	Συσκευασία	€ / Τεμ.
1404120	Φ11	Τεμάχιο	100	
1404130	Φ13	Τεμάχιο	100	

## ΝΤΙΖΑΚΙ ΣΤΡΙΦΩΝΙ

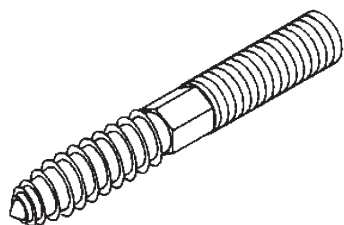

Κωδικός	Διάσταση	Μήκος (mm)	Μ.Μ.	Συσκευασία	€ / Τεμ.
593270	M8	50	Τεμάχιο	100	
593300	M8	80	Τεμάχιο	100	
593310	M8	100	Τεμάχιο	100	
593400	M8	120	Τεμάχιο	100	
593410	M8	150	Τεμάχιο	100	
593560	M10	50	Τεμάχιο	100	
593340	M10	80	Τεμάχιο	100	
593350	M10	100	Τεμάχιο	100	
593370	M10	120	Τεμάχιο	100	
593570	M10	150	Τεμάχιο	100	

## ΝΤΙΖΑΚΙΑ

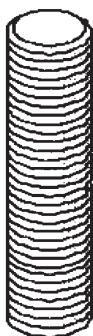

Κωδικός	Διάσταση	Μήκος (mm)	Μ.Μ.	Συσκευασία	€ / Τεμ.
9765M8x50	M8	50	Τεμάχιο	100	
9765M8x80	M8	80	Τεμάχιο	100	
9765M8x100	M8	100	Τεμάχιο	100	
9765M8x120	M8	120	Τεμάχιο	100	
9765M10x50	M10	50	Τεμάχιο	100	
9765M10x80	M10	80	Τεμάχιο	100	
9765M10x100	M10	100	Τεμάχιο	100	
9765M10x120	M10	120	Τεμάχιο	50	
9765M12x80	M12	80	Τεμάχιο	50	

## ΜΟΥΦΕΣ ΣΥΝΔΕΣΗΣ ΣΤΡΟΓΓΥΛΕΣ M6 ΕΩΣ M12

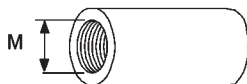

Κωδικός	Διάσταση	Μήκος (mm)	Μ.Μ.	Συσκευασία	€ / Τεμ.
592300	M6	30	Τεμάχιο	100	
592310	M8	30	Τεμάχιο	100	
592320	M10	30	Τεμάχιο	100	
592330	M12	30	Τεμάχιο	100	

## ΜΟΥΦΕΣ ΣΥΝΔΕΣΗΣ ΕΞΑΓΩΝΕΣ M8 ΕΩΣ M16



Κωδικός	Διάσταση (G)	Μήκος L (mm)	Μ.Μ.	Συσκευασία	€ / Τεμ.
63345M8	M8	24	Τεμάχιο	50	
63345M10	M10	30	Τεμάχιο	50	
63345M12	M12	36	Τεμάχιο	50	
63345M16	M16	48	Τεμάχιο	50	