

## ΥΛΙΚΑ ΑΠΟΧΕΤΕΥΣΗΣ

## ΑΠΟΡΡΟΕΣ ΟΜΒΡΙΩΝ



- Απορροή με έξοδο πλάγια
- Με σχαράκι Φ100 πλαστικό
- Κλάση: K=300 Kg

Διάσταση	Κωδικός	€ / Τεμ.
Φ50	125936	
Φ75	144319	



- Απορροή με έξοδο κάθετη
- Με σχαράκι Φ100 πλαστικό
- Κλάση: K=300 Kg

Διάσταση	Κωδικός	€ / Τεμ.
Φ50	125158	
Φ75	139490	

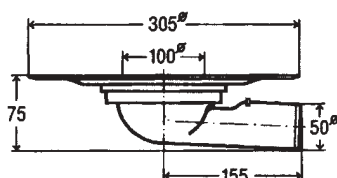

- Απορροή ομβρίων με φλάντζα (στόμιο Φ100)
- Έξοδος πλάγια

Διάσταση	Κωδικός	€ / Τεμ.
Φ50	295929	
Φ75	557263	

### ΑΠΟΡΡΟΕΣ ΟΜΒΡΙΩΝ ΜΕ ΦΛΑΝΤΖΑ (ΣΤΟΜΙΟ Φ100) ΕΞΟΔΟΣ ΚΑΘΕΤΗ

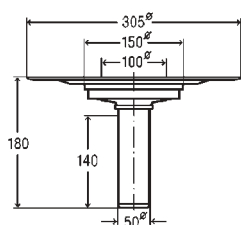
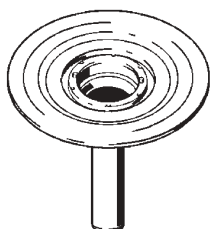

Διάσταση	Κωδικός	€ / Τεμ.
Φ50	295936	
Φ75	557270	
Φ110	626976	

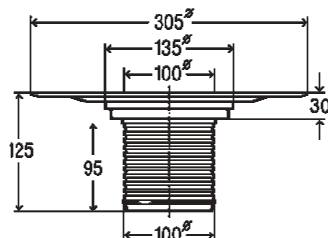
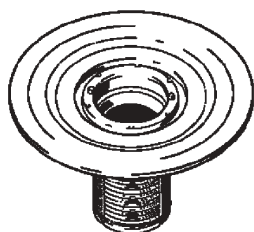

- Επέκταση Φ100 με φλάντζα για στεγάνωση
- Μπορεί να χρησιμοποιηθεί και σαν απορροή

Διάσταση	Κωδικός	€ / Τεμ.
Φ100	284817	

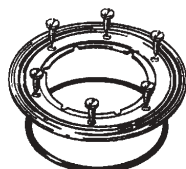

- Δακτύλιος για στερέωση στεγανωτικής μεμβράνης ανοξειδωτος με βίδες και τσιμούχα

Διάσταση	Κωδικός	€ / Τεμ.
Φ100	287900	



- Επέκταση Φ100 για ρύθμιση ύψους (40 έως 95 mm)

Διάσταση	Κωδικός	€ / Τεμ.
Φ100	111496	



- Επέκταση με σχαράκι ανοξείδωτο 100x100mm και τσιμούχα στεγάνωσης

Διάσταση	Κωδικός	€ / Τεμ.
Φ100	555177	

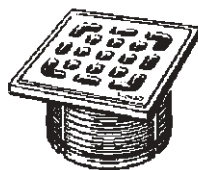

- Επέκταση με σχαράκι ανοξείδωτο με βίδες 100x100 mm και τσιμούχα στεγάνωσης

Διάσταση	Κωδικός	€ / Τεμ.
Φ100	555184	

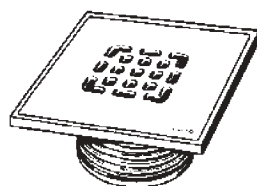

- Επέκταση με σχαράκι ανοξείδωτο 150x150 mm και τσιμούχα στεγάνωσης

Διάσταση	Κωδικός	€ / Τεμ.
Φ100	555221	



- Σφαιρική σχάρα για απορροές ομβρίων
- Καλαθάκι ανάστροφο

Διάσταση	Κωδικός	€ / Τεμ.
Φ100	144012	

## ΑΝΟΞΕΙΔΩΤΕΣ ΓΩΝΙΑΚΕΣ ΑΠΟΡΡΟΕΣ ΝΤΟΥΣΙΕΡΑΣ

## ΑΠΟΡΡΟΗ ΝΤΟΥΣΙΕΡΑΣ ΓΩΝΙΑΚΗ Visign

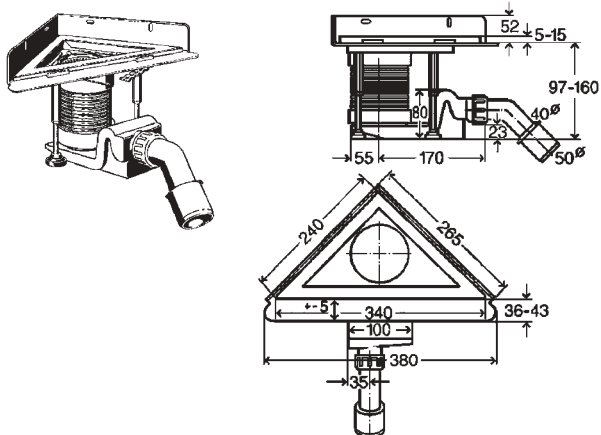

- Ανοξειδωτη απορροη ύψους 97 - 160 mm, κλάσης K=300kg και παροχής 0,45 l/s - 0,7 l/s. Κατά DIN EN 274.
- Με πατούρα για υποδοχή μόνωσης και υποδοχή για σχάρα.
- Φέρει σιφώνι από PP με ρυθμιζόμενη επέκταση και έξοδο Φ40/50

Κωδικός	€ / Τεμ.
592363	

## ΣΧΑΡΕΣ ΓΙΑ ΓΩΝΙΑΚΕΣ ΑΠΟΡΡΟΕΣ Visign

## Τύπος EA1

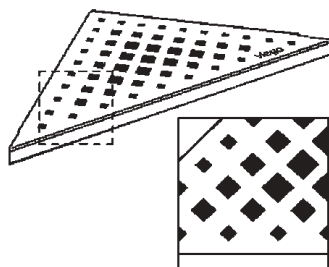

- Με τελική επιφάνεια ματ.

Κωδικός	Μήκος x Ύψος (mm)	€ / Τεμ.
592387	165x20	

- Με τελική επιφάνεια γυαλιστερή.

Κωδικός	Μήκος x Ύψος (mm)	€ / Τεμ.
592394	165x20	

## Τύπος EA2

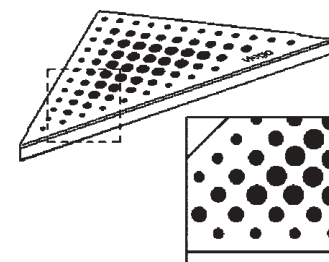

- Με τελική επιφάνεια ματ.

Κωδικός	Μήκος x Ύψος (mm)	€ / Τεμ.
592400	165x20	

- Με τελική επιφάνεια γυαλιστερή.

Κωδικός	Μήκος x Ύψος (mm)	€ / Τεμ.
592417	165x20	

## Τύπος EA3

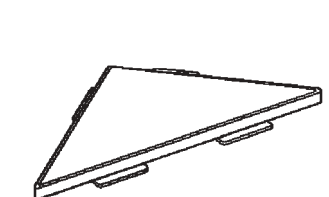

- Με τελική επιφάνεια ματ.

Κωδικός	Μήκος x Ύψος (mm)	€ / Τεμ.
605414	165x20	

- Με τελική επιφάνεια γυαλιστερή.

Κωδικός	Μήκος x Ύψος (mm)	€ / Τεμ.
605407	165x20	

## ΥΛΙΚΑ ΑΠΟΧΕΤΕΥΣΗΣ

## Τύπος ΕΑ4

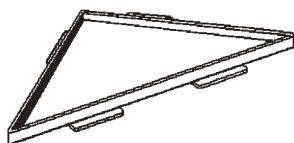

- Με υποδοχή για γέμισμα με το υλικό του δαπέδου.

Κωδικός	Μήκος x Ύψος (mm)	€ / Τεμ.
605704	165x20	

## Τύπος ΕΑ5

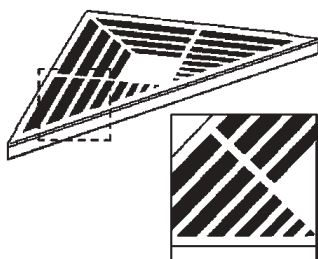

- Με τελική επιφάνεια ματ.

Κωδικός	Μήκος x Ύψος (mm)	€ / Τεμ.
605667	165x20	

- Με τελική επιφάνεια γυαλιστερή.

Κωδικός	Μήκος x Ύψος (mm)	€ / Τεμ.
605421	165x20	

## Τύπος ΕΑ6

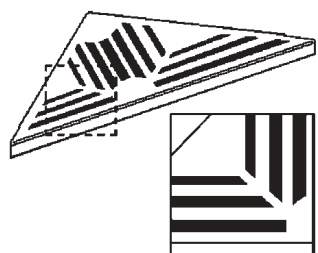

- Με τελική επιφάνεια ματ.

Κωδικός	Μήκος x Ύψος (mm)	€ / Τεμ.
605674	165x20	

- Με τελική επιφάνεια γυαλιστερή.

Κωδικός	Μήκος x Ύψος (mm)	€ / Τεμ.
605438	165x20	

## Τύπος ΕΑ7

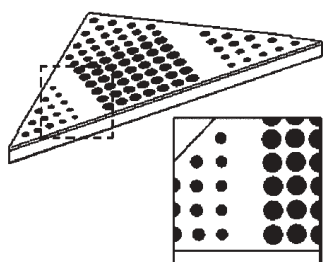

- Με τελική επιφάνεια ματ.

Κωδικός	Μήκος x Ύψος (mm)	€ / Τεμ.
605681	165x20	

- Με τελική επιφάνεια γυαλιστερή.

Κωδικός	Μήκος x Ύψος (mm)	€ / Τεμ.
605445	165x20	

## Τύπος ΕΑ8

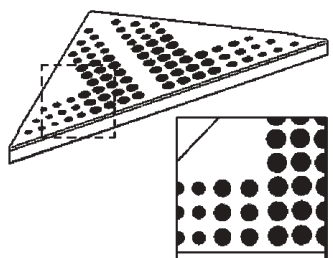

- Με τελική επιφάνεια ματ.

Κωδικός	Μήκος x Ύψος (mm)	€ / Τεμ.
605698	165x20	

- Με τελική επιφάνεια γυαλιστερή.

Κωδικός	Μήκος x Ύψος (mm)	€ / Τεμ.
605650	165x20	

**ΑΠΟΡΡΟΗ ΝΤΟΥΣΙΕΡΑΣ ΓΩΝΙΑΚΗ, ΗΜΙΚΥΚΛΙΚΗ Visign**

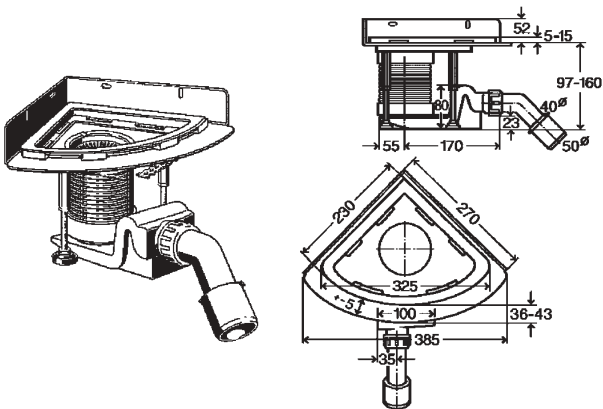

- Ανοξειδωτη απορροη ύψους 97 - 160 mm, κλάσης K=300kg και παροχής 0,45 l/s - 0,7 l/s. Κατά DIN EN 274.
- Με πατούρα για υποδοχή μόνωσης και υποδοχή για σχάρα.
- Φέρει σιφώνι από PP με ρυθμιζόμενη επέκταση και έξοδο Φ40/50.

Κωδικός	€ / Τεμ.
592370	

**ΣΧΑΡΕΣ ΓΙΑ ΑΠΟΡΡΟΕΣ ΓΩΝΙΑΚΕΣ, ΗΜΙΚΥΚΛΙΚΕΣ Visign**

**Τύπος EA11**

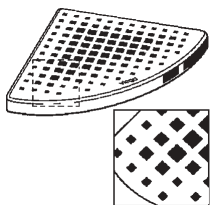

- Με τελική επιφάνεια ματ.

Κωδικός	Μήκος x Ύψος (mm)	€ / Τεμ.
592424	165x20	

- Με τελική επιφάνεια γυαλιστερή.

Κωδικός	Μήκος x Ύψος (mm)	€ / Τεμ.
592431	165x20	

**Τύπος EA12**

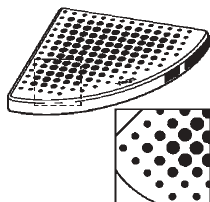

- Με τελική επιφάνεια ματ.

Κωδικός	Μήκος x Ύψος (mm)	€ / Τεμ.
592448	165x20	

- Με τελική επιφάνεια γυαλιστερή.

Κωδικός	Μήκος x Ύψος (mm)	€ / Τεμ.
592653	165x20	

**Τύπος EA13**



- Με τελική επιφάνεια ματ.

Κωδικός	Μήκος x Ύψος (mm)	€ / Τεμ.
605766	165x20	

- Με τελική επιφάνεια γυαλιστερή.

Κωδικός	Μήκος x Ύψος (mm)	€ / Τεμ.
605711	165x20	

**Τύπος EA14**

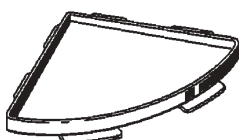

- Με υποδοχή για γέμισμα με το υλικό του δαπέδου.

Κωδικός	Μήκος x Ύψος (mm)	€ / Τεμ.
605810	165x20	

Τύπος ΕΑ15

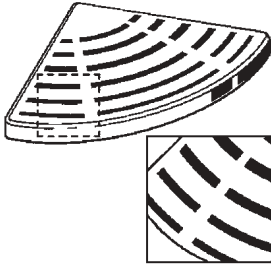

- Με τελική επιφάνεια ματ.

Κωδικός	Μήκος x Ύψος (mm)	€ / Τεμ.
605773	165x20	

- Με τελική επιφάνεια γυαλιστερή.

Κωδικός	Μήκος x Ύψος (mm)	€ / Τεμ.
605728	165x20	

Τύπος ΕΑ16

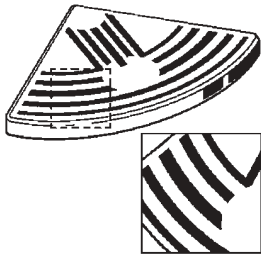

- Με τελική επιφάνεια ματ.

Κωδικός	Μήκος x Ύψος (mm)	€ / Τεμ.
605780	165x20	

- Με τελική επιφάνεια γυαλιστερή.

Κωδικός	Μήκος x Ύψος (mm)	€ / Τεμ.
605735	165x20	

Τύπος ΕΑ17

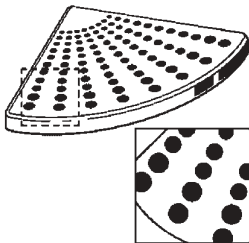

- Με τελική επιφάνεια ματ.

Κωδικός	Μήκος x Ύψος (mm)	€ / Τεμ.
605797	165x20	

- Με τελική επιφάνεια γυαλιστερή.

Κωδικός	Μήκος x Ύψος (mm)	€ / Τεμ.
605742	165x20	

Τύπος ΕΑ18

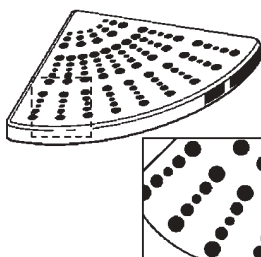

- Με τελική επιφάνεια ματ.

Κωδικός	Μήκος x Ύψος (mm)	€ / Τεμ.
605803	165x20	

- Με τελική επιφάνεια γυαλιστερή.

Κωδικός	Μήκος x Ύψος (mm)	€ / Τεμ.
605759	165x20	