

ΦΡΕΑΤΙΑ Φ400

ΚΑΠΑΚΙ ΡΕ Φ 400 (βλ. σελ. 282)

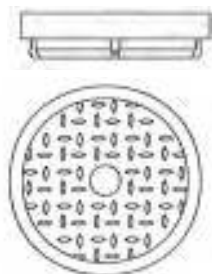

ΕΠΕΚΤΑΣΗ Φ 400

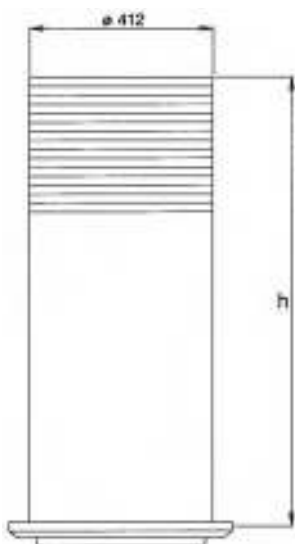

Κωδικός	h (mm)	€ / Τεμ.
203-E45	500	
203-E410	1000	

ΒΑΣΗ ΜΕ 3 ΕΙΣΟΔΟΥΣ ΕΠΙΛΟΓΗΣ Φ110 ΕΩΣ ΜΑΧ Φ200 ΚΑΙ 1 ΕΞΟΔΟ ΕΝΑΛΛΑΚΤΙΚΑ Φ 200/160/125

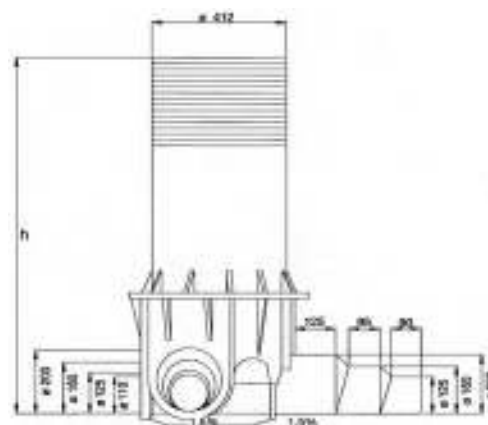
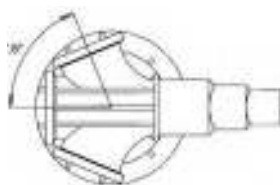

Κωδικός	h (mm)	€ / Τεμ.
203-3B47	700	
203-3B410	1000	
203-3B412	1200	
203-3B415	1500	

ΦΡΕΑΤΙΑ Φ600

ΚΑΠΑΚΙ ΡΕ Φ 600 (βλ. σελ. 282)

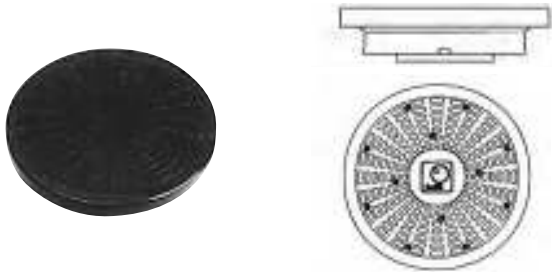

ΕΠΕΚΤΑΣΗ Φ 600

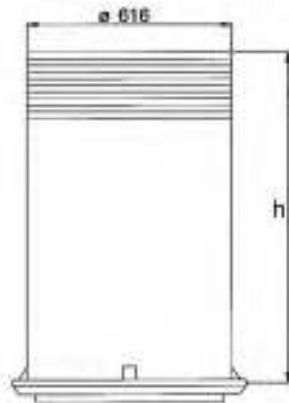

Κωδικός	h (mm)	€ / Τεμ.
205-E62	200	
205-E64	400	
205-E68	800	
205-E610	1000	

ΒΑΣΗ ΜΕ 3 ΕΙΣΟΔΟΥΣ ΕΠΙΛΟΓΗΣ $\phi 110$ ΕΩΣ ΜΑΧ $\phi 315$ ΚΑΙ 1 ΕΞΟΔΟ ΕΝΑΛΛΑΚΤΙΚΑ $\phi 315/250/200$

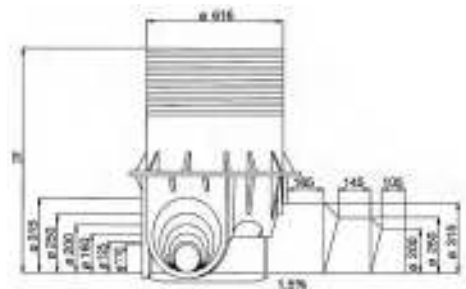
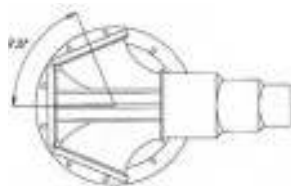

Κωδικός	h (mm)	€ / Τεμ.
205-3B607	700	
205-3B610	1000	

ΦΡΕΑΤΙΑ Φ800

ΚΑΠΑΚΙ ΡΕ Φ 600 ΜΕ ΤΣΙΜΟΥΧΑ (βλ. σελ. 282)

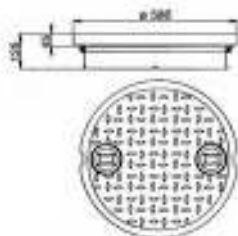

ΑΝΩ ΤΜΗΜΑ Φ800 ΜΕ ΡΥΘΜΙΖΟΜΕΝΟ ΚΑΘ' ΥΨΟΣ ΣΤΟΜΙΟ Φ600

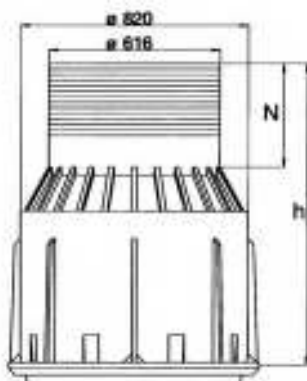

Κωδικός	h (mm)	N (mm)	€ / Τεμ.
206-U84	400	220	
206-U85	550	370	
206-U806	600	420	
206-U808	850	370	
206-U811	1100	370	

ΕΠΕΚΤΑΣΗ Φ800

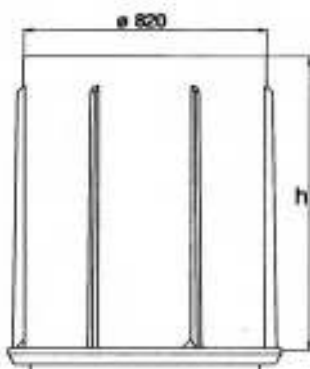

Κωδικός	h (mm)	€ / Τεμ.
206-E84	400	
206-E805	500	
206-E810	1000	