

ΣΤΗΡΙΓΜΑΤΑ ΒΑΡΕΩΣ ΤΥΠΟΥ

ΣΤΗΡΙΓΜΑΤΑ ΜΕ ΛΑΣΤΙΧΟ ΔΙΑΙΡΟΥΜΕΝΑ ΤΥΠΟΥ UNICLIP SOLID-R

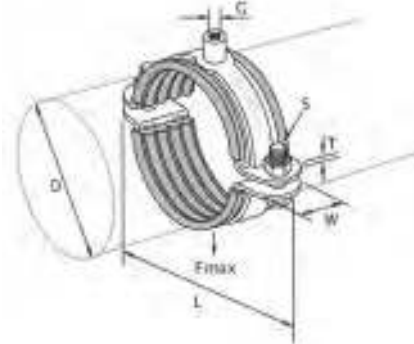

Κωδικός	Διάσταση (in)	Διάσταση (mm)	Σπείρωμα (G)	Πλάτος W (mm)	Πάχος T (mm)	Fmax KN	€ / Τεμ.
UNI-R 01	3/8"	14 - 18	M 8 / M10	25,0	2,2	4,0	
UNI-R 02	1/2"	19 - 23	M 8 / M10	25,0	2,2	4,0	
UNI-R 03	3/4"	24 - 28	M 8 / M10	30,0	2,5	4,0	
UNI-R 04		29 - 33	M 8 / M10	30,0	2,5	4,0	
UNI-R 05	1"	33 - 37	M 8 / M10	30,0	2,5	4,0	
UNI-R 06	1 1/4"	40 - 45	M 8 / M10	30,0	2,5	4,0	
UNI-R 07	1 1/2"	47 - 52	M 8 / M10	30,0	2,5	4,0	
UNI-R 08		53 - 58	M 8 / M10	30,0	2,5	4,0	
UNI-R 09	2"	60 - 65	M 8 / M10	30,0	2,5	4,0	
UNI-R 10		67 - 72	M10 / M12	30,0	3,0	5,0	
UNI-R 11	2 1/2"	73 - 78	M10 / M12	30,0	3,0	5,0	
UNI-R 12		79 - 85	M10 / M12	30,0	3,0	5,0	
UNI-R 13	3"	88 - 93	M10 / M12	30,0	3,0	5,0	
UNI-R 14		94 - 99	M10 / M12	30,0	3,0	5,0	
UNI-R 15		100 - 106	M10 / M12	30,0	3,0	5,0	
UNI-R 16	4"	108 - 116	M10 / M12	30,0	3,0	5,0	
UNI-R 17		117 - 123	M10 / M12	30,0	3,0	5,0	
UNI-R 18		124 - 129	M12 / M16	40,0	4,0	8,0	
UNI-R 19		131 - 137	M12 / M16	40,0	4,0	8,0	
UNI-R 20	5"	138 - 145	M12 / M16	40,0	4,0	8,0	
UNI-R 21		148 - 154	M12 / M16	40,0	4,0	8,0	
UNI-R 22		156 - 162	M12 / M16	40,0	4,0	8,0	
UNI-R 23	6"	165 - 171	M12 / M16	40,0	4,0	8,0	
UNI-R 24		177 - 183	M12 / M16	40,0	4,0	8,0	
UNI-R 25		188 - 194	M12 / M16	40,0	4,0	8,0	
UNI-R 26		196 - 203	M12 / M16	40,0	4,0	12,5	
UNI-R 27		205 - 214	M12 / M16	40,0	4,0	12,5	
UNI-R 28	8"	219 - 225	M12 / M16	40,0	4,0	12,5	
UNI-R 29		226 - 243	M12 / M16	40,0	4,0	12,5	
UNI-R 30		244 - 250	M12 / M16	40,0	4,0	12,5	
UNI-R 31		251 - 264	M12 / M16	40,0	4,0	12,5	
UNI-R 32	10"	265 - 273	M12 / M16	40,0	4,0	12,5	
UNI-R 33		285 - 295	M12 / M16	40,0	4,0	12,5	
UNI-R 34		299 - 305	M12 / M16	40,0	5,0	12,5	
UNI-R 35	12"	323,9	M16	50,0	5,0	15,0	
UNI-R 36	14"	355,6	M16	50,0	5,0	15,0	
UNI-R 37		368,0	M16	50,0	5,0	15,0	
UNI-R 38	16"	406,4	M16	50,0	5,0	15,0	
UNI-R 39		419,0	M16	70,0	7,0	15,0	
UNI-R 40	20"	508,0	M16	70,0	7,0	15,0	
UNI-R 41		521,0	M16	70,0	7,0	15,0	

ΣΤΗΡΙΓΜΑΤΑ ΧΩΡΙΣ ΛΑΣΤΙΚΟ ΔΙΑΙΡΟΥΜΕΝΑ ΤΥΠΟΥ UNICLIP SOLID-N

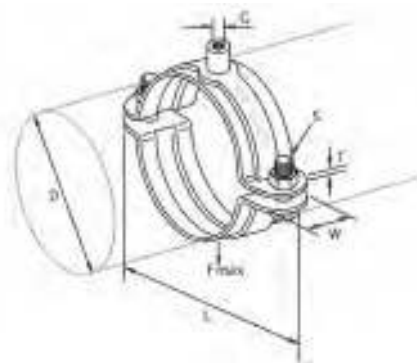

Κωδικός	Διάσταση (in)	Διάσταση (mm)	Σπείρωμα (G)	Πλάτος W (mm)	Πάχος T (mm)	Fmax KN	€/ Τεμ.
UNI-N 01	1/2"	20 - 24	M 8 / M10	25,0	2,2	4,0	
UNI-N 02	3/4"	25 - 30	M 8 / M10	25,0	2,2	4,0	
UNI-N 03	1"	31 - 35	M 8 / M10	30,0	2,5	4,0	
UNI-N 04		36 - 41	M 8 / M10	30,0	2,5	4,0	
UNI-N 05	1 1/4"	40 - 45	M 8 / M10	30,0	2,5	4,0	
UNI-N 06	1 1/2"	48 - 53	M 8 / M10	30,0	2,5	4,0	
UNI-N 07		54 - 59	M 8 / M10	30,0	2,5	4,0	
UNI-N 08	2"	60 - 65	M 8 / M10	30,0	2,5	4,0	
UNI-N 09		67 - 72	M 8 / M10	30,0	2,5	4,0	
UNI-N 10	2 1/2"	76 - 81	M10 / M12	30,0	3,0	5,0	
UNI-N 11		82 - 85	M10 / M12	30,0	3,0	5,0	
UNI-N 12	3"	88 - 94	M10 / M12	30,0	3,0	5,0	
UNI-N 13		95 - 102	M10 / M12	30,0	3,0	5,0	
UNI-N 14		102 - 108	M10 / M12	30,0	3,0	5,0	
UNI-N 15	4"	110 - 116	M10 / M12	30,0	3,0	5,0	
UNI-N 16		117 - 124	M10 / M12	30,0	3,0	5,0	
UNI-N 17		124 - 129	M10 / M12	30,0	3,0	5,0	
UNI-N 18		133 - 140	M12 / M16	40,0	4,0	8,0	
UNI-N 19	5"	140 - 146	M12 / M16	40,0	4,0	8,0	
UNI-N 20		149 - 155	M12 / M16	40,0	4,0	8,0	
UNI-N 21		159 - 165	M12 / M16	40,0	4,0	8,0	
UNI-N 22	6"	167 - 173	M12 / M16	40,0	4,0	8,0	
UNI-N 23		176 - 182	M12 / M16	40,0	4,0	8,0	
UNI-N 24		188 - 194	M12 / M16	40,0	4,0	8,0	
UNI-N 25		199 - 205	M12 / M16	40,0	4,0	12,5	
UNI-N 26		207 - 216	M12 / M16	40,0	4,0	12,5	
UNI-N 27	8"	219 - 226	M12 / M16	40,0	4,0	12,5	
UNI-N 28		227 - 236	M12 / M16	40,0	4,0	12,5	
UNI-N 29		244 - 250	M12 / M16	40,0	4,0	12,5	
UNI-N 30		251 - 261	M12 / M16	40,0	4,0	12,5	
UNI-N 31	10"	267 - 273	M12 / M16	40,0	4,0	12,5	
UNI-N 32		278 - 284	M12 / M16	40,0	4,0	12,5	
UNI-N 33		297 - 304	M12 / M16	40,0	4,0	12,5	
UNI-N 34		305 - 316	M12 / M16	40,0	4,0	12,5	
UNI-N 35	12"	323,9	M16	50,0	5,0	15,0	
UNI-N 36	14"	355,6	M16	50,0	5,0	15,0	
UNI-N 37		368,0	M16	50,0	5,0	15,0	
UNI-N 38	16"	406,4	M16	50,0	5,0	15,0	
UNI-N 39		419,0	M16	70,0	7,0	15,0	
UNI-N 40	20"	508,0	M16	70,0	7,0	15,0	
UNI-N 41		521,0	M16	70,0	7,0	15,0	

ΣΤΗΡΙΓΜΑΤΑ ΓΙΑ ΡΑΓΑ 41MM ΤΟΥ ΟΙΚΟΥ ΤΥCO (ΤΥΠΟΣ Μ)

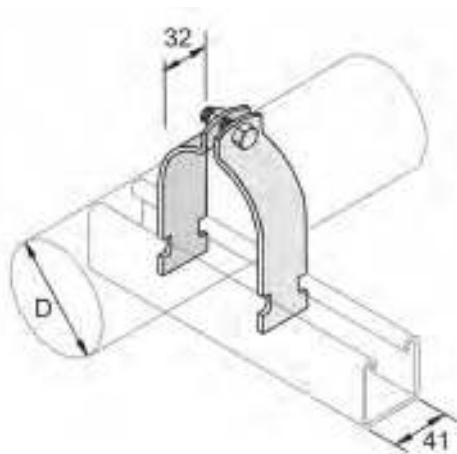

Κωδικός	Διάσταση (mm)	€ / Τεμ.
M1108	8,7 - 10,3	
M1109	10,3 - 12,7	
M1110	11,9 - 13,5	
M1111	13,5 - 14,3	
M1112	14,3 - 16,7	
M1113	15,9 - 18,3	
M1114	18,3 - 20,6	
M1115	19,0 - 21,4	
M1116	21,4 - 25,4	
M1117	25,4 - 27,8	
M1118	27,0 - 30,2	
M1119	30,2 - 33,8	
M1120	31,8 - 35,9	
M1121	34,9 - 39,7	
M1122	39,7 - 42,9	
M1123	42,9 - 46,8	
M1124	46,8 - 50,8	
M1125	48,4 - 52,4	
M1126	52,4 - 58,7	
M1127	58,7 - 63,5	
M1128	63,5 - 68,3	
M1129	68,3 - 73,0	
M1130	73,0 - 79,4	
M1131	76,2 - 82,6	
M1132	82,6 - 88,1	
M1133	88,1 - 95,2	
M1134	95,2 - 100,0	
M1135	100,0 - 106,4	
M1136	106,4 - 111,1	
M1137	111,1 - 120,7	
M1138	120,7 - 129,4	
M1139	129,4 - 138,1	
M1140	138,1 - 149,2	
M1141	149,2 - 161,9	
M1142	161,9 - 174,6	
M1143	174,6 - 182,6	
M1144	182,6 - 190,5	
M1145	190,5 - 203,2	
M1146	203,2 - 212,7	
M1147	212,7 - 225,4	
M1148	225,4 - 238,1	
M1149	238,1 - 250,8	
M1150	250,8 - 263,5	
M1151	263,5 - 276,2	
M1152	276,2 - 288,9	
M1153	288,9 - 301,6	
M1154	301,6 - 314,3	
M1155	314,3 - 327,0	

ΣΤΗΡΙΓΜΑΤΑ ΠΥΡΟΣΒΕΣΗΣ ΚΑΤΑ FM M10 & M12 ΤΟΥ ΟΙΚΟΥ TYCO

ΣΕΙΡΑ SPH



Κωδικός	DN (mm)	D (in)	G	H1 (mm)	H2 (mm)	Συσκευασία	€ / Τεμ.
SPH00342	25	1"	M10	61	23	50	
SPH00422	32	1 1/4"	M10	68	26	50	
SPH00482	40	1 1/2"	M10	78	33	50	
SPH00602	50	2"	M10	78	27	50	
SPH00762	65	2 1/2"	M10	99	40	25	
SPH00892	80	3"	M10	103	38	25	
SPH01142	100	4"	M10	131	53	25	
SPH01413	125	5"	M12	155	64	20	
SPH01683	150	6"	M12	163	58	20	
SPH02193	200	8"	M12	218	87	10	



ΣΤΗΡΙΓΜΑΤΑ ΠΥΡΟΣΒΕΣΗΣ ΚΑΤΑ FM - VDS M10, M12 & M16 ΤΟΥ ΟΙΚΟΥ ERICO

ΣΕΙΡΑ FCS

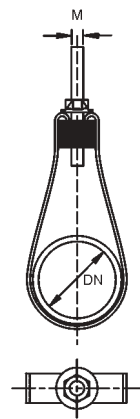

Κωδικός	Φ (in)	DN	M	Συσκευασία	€ / Τεμ.
597969	1"	25	M10	50	
597971	1 1/4"	32	M10	50	
597972	1 1/2"	40	M10	50	
597973	2"	50	M10	50	
597974	2 1/2"	65	M10	25	
597975	3"	80	M10	25	
597976	4"	100	M10	25	
597977	5"	125	M12	25	
597978	6"	150	M12	25	
597979	8"	200	M16	10	



ΚΟΧΥΛΙΑ ΠΟΛΥΟΥΡΕΘΑΝΗΣ ΤΟΥ ΟΙΚΟΥ KORFF

Προστατευτικός μανδύας: φύλλο αλουμινίου μαύρο

Πάχους 20mm και μήκους 100mm

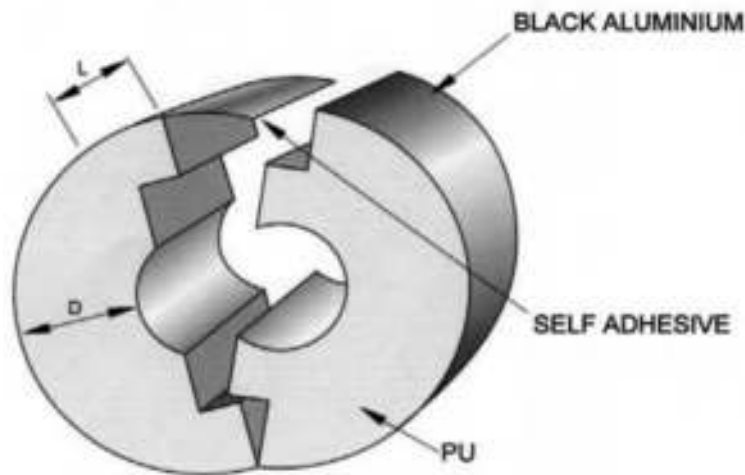
ΠΥΚΝΟΤΗΤΑ: 50 Kg/m³

Κωδικός	Διάμετρος (mm)	Διάμετρος (in)	€ / Τεμ.
0800150	15,00		
0800172	17,20	3/8"	
0800180	18,00		
0800200	20,00		
0800213	21,30	1/2"	
0800220	22,00		
0800250	25,00		
0800269	26,90	3/4"	
0800280	28,00		
0800320	32,00		
0800337	33,70	1"	
0800350	35,00		
0800400	40,00		
0800420	42,00		
0800424	42,40	1 1/4"	
0800483	48,30	1 1/2"	
0800500	50,00		
0800540	54,00		
0800603	60,30	2"	
0800630	63,00		
0800640	64,00		
0800700	70,00		
0800750	75,00		
0800761	76,10	2 1/2"	
0800830	83,00		
0800889	88,90	3"	
0800900	90,00		

ΠΥΚΝΟΤΗΤΑ: 80 Kg/m³

Κωδικός	Διάμετρος (mm)	Διάμετρος (in)	€ / Τεμ.
0810889	88,90	3"	
0811020	102,00		
0811080	108,00		
0811100	110,00		
0811143	114,30	4"	
0811250	125,00		
0811330	133,00		
0811397	139,70	5"	
0811590	159,00		
0811683	168,30	6"	
0811937	193,70		
0812197	219,10	8"	

Πάχους 13mm και μήκους 100mm

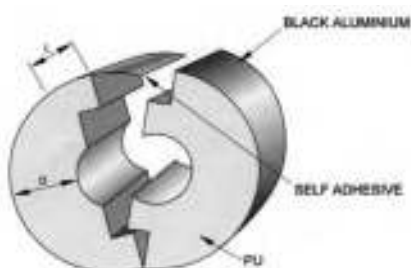
ΠΥΚΝΟΤΗΤΑ: 50 Kg/m³

Κωδικός	Διάμετρος (mm)		€ / Τεμ.
080130150	15,00		
080130180	18,00		
080130220	22,00		
080130280	28,00		
080130350	35,00		

ΡΑΓΕΣ ΓΑΛΒΑΝΙΣΜΕΝΕΣ ΤΟΥ ΟΙΚΟΥ TYCO

27X18 - UNI 0

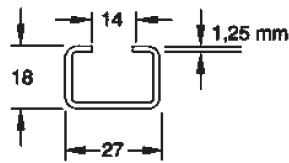
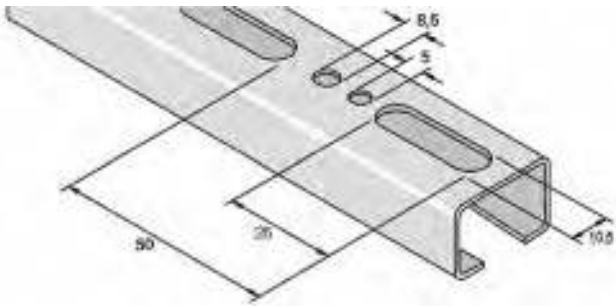

Κωδικός	Διάσταση (mm)
UNI0	27 x 18 x 1,25

Μήκος	Μ.Μ.	€ / Μέτρο
2 μέτρα	Μέτρο	

0,59  /m

30X15 - UNI 1

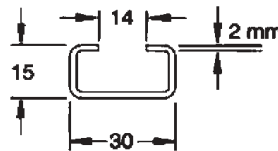
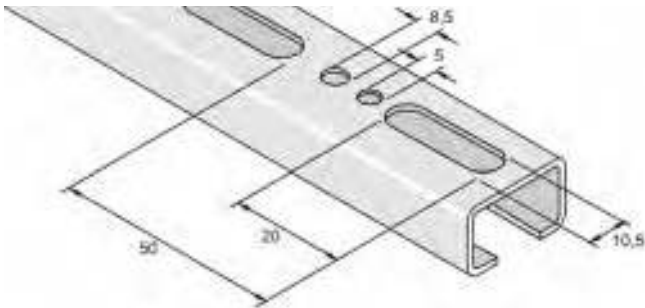

Κωδικός	Διάσταση (mm)
UNI1	30 x 15 x 2

Μήκος	Μ.Μ.	€ / Μέτρο
2 μέτρα	Μέτρο	

0,92  /m

30X30 - UNI 2

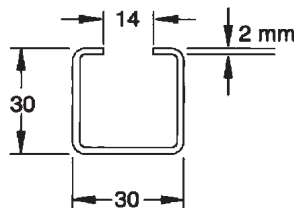
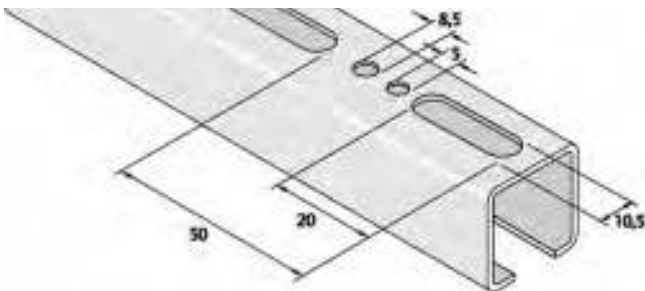

Κωδικός	Διάσταση (mm)
UNI2	30 x 30 x 2

Μήκος	Μ.Μ.	€ / Μέτρο
2 μέτρα	Μέτρο	

1,40  /m

41X21 - P3300T

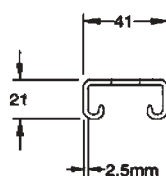
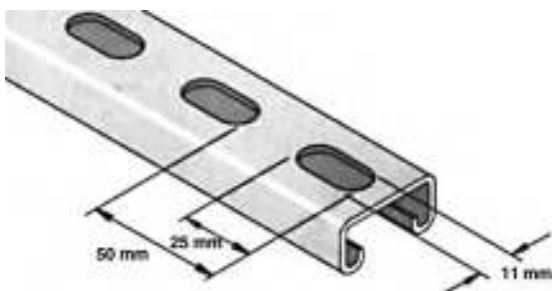

Κωδικός	Διάσταση (mm)
P3311322	41 x 21 x 2,5

Μήκος	Μ.Μ.	€ / Μέτρο
2 μέτρα	Μέτρο	

1,76  /m

41 x 41 - T1100T

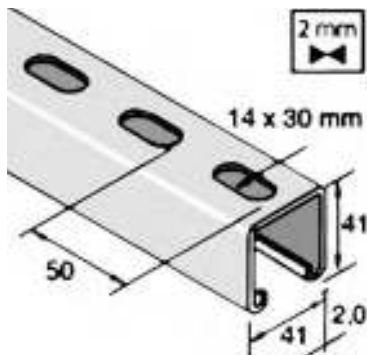

NEO!

4,63 /m

Κωδικός	Διάσταση (mm)
P1111222	41 x 41 x 2

Μήκος	Μ.Μ.	€ / Μέτρο
2 μέτρα	Μέτρο	

41X41 - P1000T

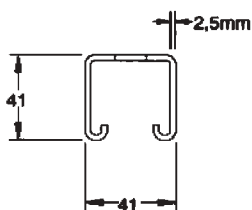
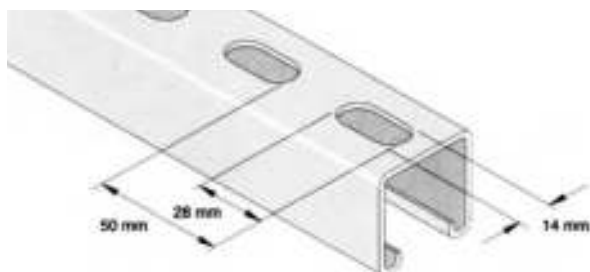

2,63 /m

Κωδικός	Διάσταση (mm)
P1011222	41 x 41 x 2,5

Μήκος	Μ.Μ.	€ / Μέτρο
2 μέτρα	Μέτρο	

Κωδικός	Διάσταση (mm)
P1011223	41 x 41 x 2,5

Μήκος	Μ.Μ.	€ / Μέτρο
3 μέτρα	Μέτρο	

41X62 - P5500T

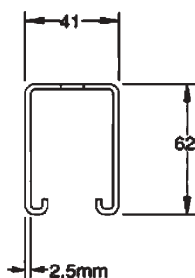
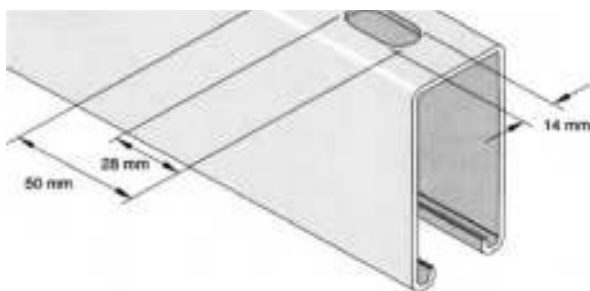

3,60 /m

Κωδικός	Διάσταση (mm)
P5511226	41 x 62 x 2,5

Μήκος	Μ.Μ.	€ / Μέτρο
6 μέτρα	Μέτρο	

41X21 - P3301T ΔΙΠΛΗ (ΜΕ ΤΡΥΠΕΣ)

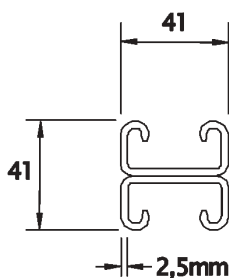
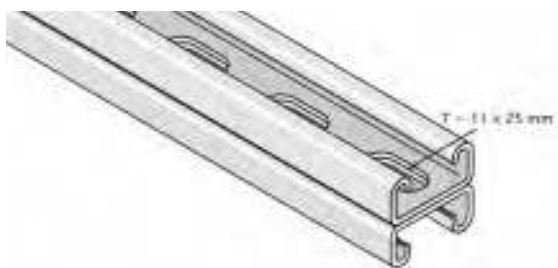

Κωδικός	Διάσταση (mm)
P3321323	41 x 21 x 2,5

Μήκος	Μ.Μ.	€ / Μέτρο
3 μέτρα	Μέτρο	

ΕΞΑΡΤΗΜΑΤΑ ΣΥΝΔΕΣΗΣ ΡΑΓΑΣ

Για ράγα 41X41

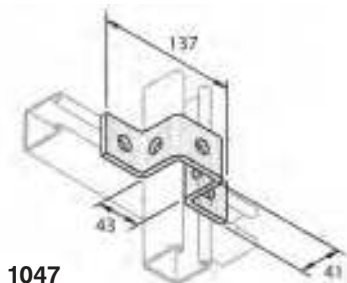

Κωδικός	Μ.Μ.	Συσκευασία	€ / Τεμ.
P1047	Τεμάχιο	25	

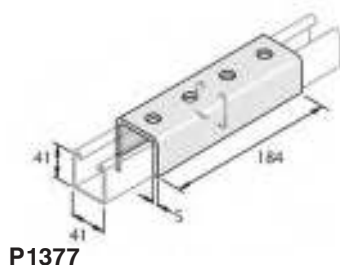

Κωδικός	Μ.Μ.	Συσκευασία	€ / Τεμ.
P1377	Τεμάχιο	10	

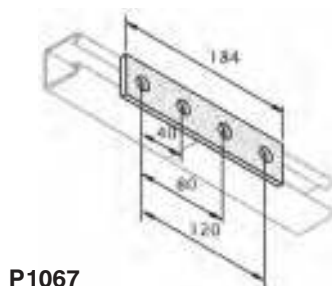

Κωδικός	Μ.Μ.	Συσκευασία	€ / Τεμ.
P1067	Τεμάχιο	25	

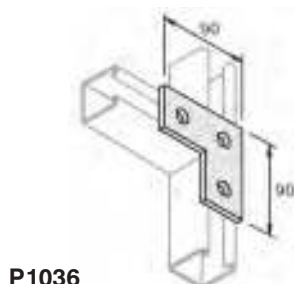

Κωδικός	Μ.Μ.	Συσκευασία	€ / Τεμ.
P1036	Τεμάχιο	25	

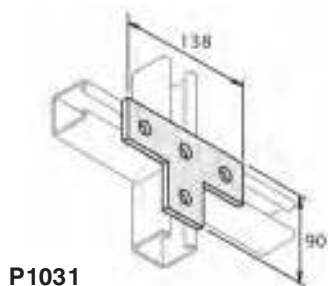

Κωδικός	Μ.Μ.	Συσκευασία	€ / Τεμ.
P1031	Τεμάχιο	25	

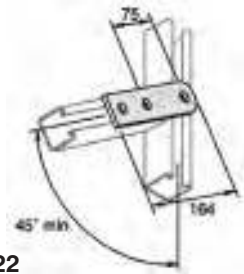

P2322

Κωδικός	Μ.Μ.	Συσκευασία	€ / Τεμ.
P2322	Τεμάχιο	25	

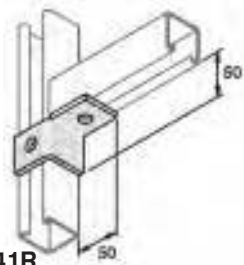

P2341R

Κωδικός	Μ.Μ.	Συσκευασία	€ / Τεμ.
P2341R	Τεμάχιο	25	

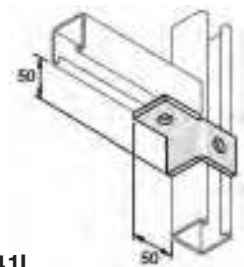

P2341L

Κωδικός	Μ.Μ.	Συσκευασία	€ / Τεμ.
P2341L	Τεμάχιο	25	

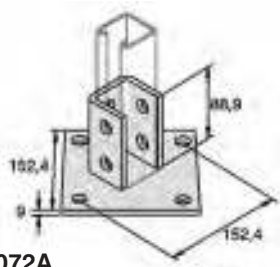

P2072A

Κωδικός	Μ.Μ.	Συσκευασία	€ / Τεμ.
P2072A	Τεμάχιο	25	

ΓΩΝΙΕΣ ΣΤΕΡΕΩΣΗΣ ΓΙΑ ΡΑΓΑ UNI

UNI LH 90°

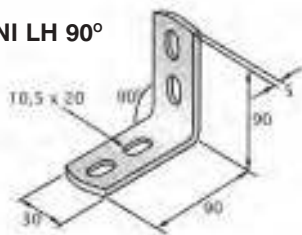

Κωδικός	Τύπος	Διάσταση	Μ.Μ.	Συσκευασία	€ / Τεμ.
3910092	UNILH	90° / 90mm	Τεμάχιο	25	
3910090	UNILH	90° / 45mm	Τεμάχιο	25	

UNI L 90°

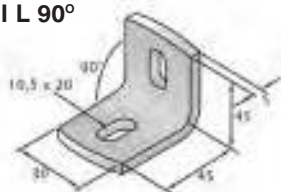

ΓΩΝΙΕΣ ΣΤΕΡΕΩΣΗΣ ΓΙΑ ΡΑΓΑ 41mm

90°

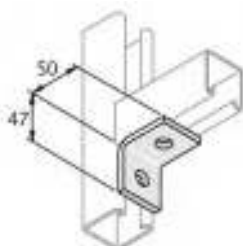

P1026

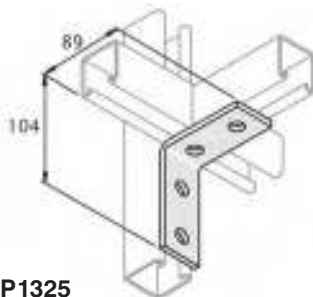

P1325

Κωδικός	Μ.Μ.	Συσκευασία	€ / Τεμ.
P1026	Τεμάχιο	50	
P1325	Τεμάχιο	25	

45°

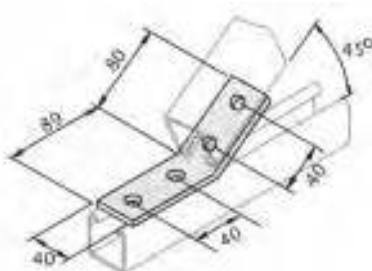

P1074



P1546

Κωδικός	Μ.Μ.	Συσκευασία	€ / Τεμ.
P1074	Τεμάχιο	25	
P1546	Τεμάχιο	25	

ΡΥΘΜΙΖΟΜΕΝΗ

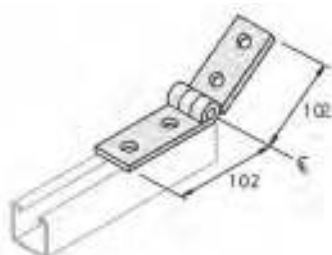

P1354

Κωδικός	Μ.Μ.	Συσκευασία	€ / Τεμ.
P1354	Τεμάχιο	10	

ΚΟΝΣΟΛΕΣ - ΒΑΣΕΙΣ ΣΤΕΡΕΩΣΗΣ

Για ράγα UNI

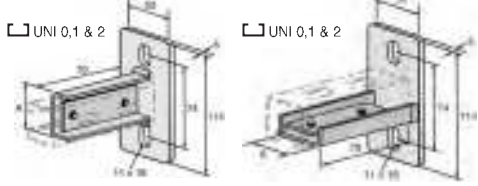

Κωδικός	A	Τύπος	Μ.Μ.	Συσκευασία	€ / Τεμ.
3910071	30	SF-S UNI	Τεμάχιο	10	
3910072	30	SF-L UNI	Τεμάχιο	10	

Για ράγα 41mm

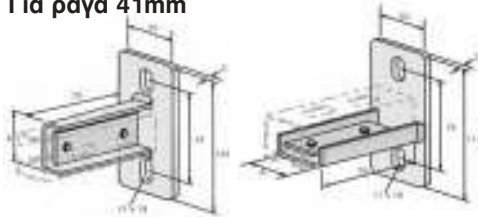

Κωδικός	A	Τύπος	Μ.Μ.	Συσκευασία	€ / Τεμ.
3910073	41	SF-S 41	Τεμάχιο	10	
3910074	41	SF-L 41	Τεμάχιο	10	

ΚΟΝΣΟΛΕΣ ΣΤΗΡΙΞΗΣ

Για ράγα UNI

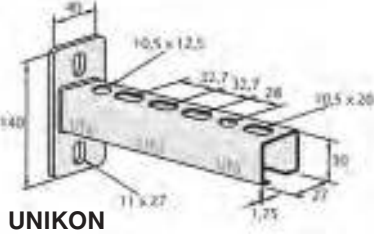

Κωδικός	Διάσταση	Μήκος (mm)	Μ.Μ.	Συσκευασία	€ / Τεμ.
UNIKON180	27/30	180	Τεμάχιο	10	
UNIKON240	27/30	240	Τεμάχιο	10	
UNIKON300	27/30	300	Τεμάχιο	10	
UNIKON420	27/30	420	Τεμάχιο	10	
UNIKON540	27/30	540	Τεμάχιο	10	

Για ράγα 41mm

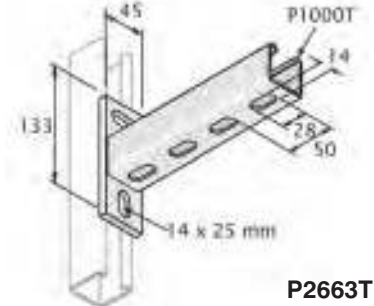

Κωδικός	Διάσταση	Μήκος (mm)	Μ.Μ.	Συσκευασία	€ / Τεμ.
P2663T150	41/41	175	Τεμάχιο	10	
P2663T300	41/41	325	Τεμάχιο	10	
P2663T450	41/41	475	Τεμάχιο	10	
P2663T600	41/41	625	Τεμάχιο	5	
P2663T750	41/41	775	Τεμάχιο	1	

ΚΟΝΣΟΛΕΣ - ΓΩΝΙΑΚΕΣ

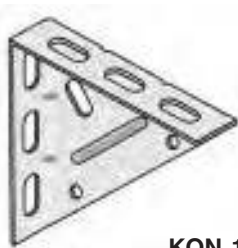

KON 150

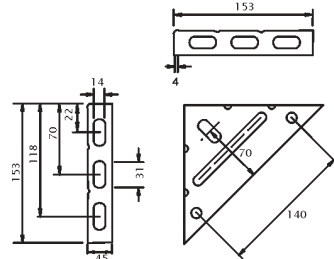

Κωδικός	Μ.Μ.	€ / Τεμ.
KON 150	Τεμάχιο	

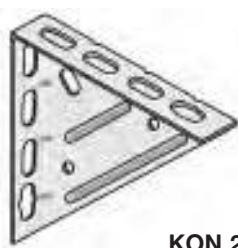

KON 200

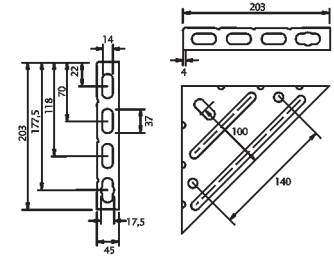

Κωδικός	Μ.Μ.	€ / Τεμ.
KON 200	Τεμάχιο	

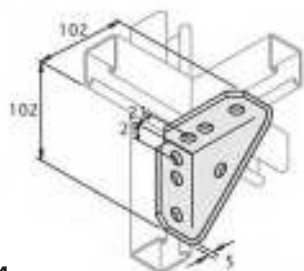

P2484

Κωδικός	Μ.Μ.	Συσκευασία	€ / Τεμ.
P2484	Τεμάχιο	10	

ΚΟΝΣΟΛΑ - ΒΑΣΗ ΣΤΕΡΕΩΣΗΣ ΑΡΘΡΩΤΗ ΓΙΑ ΡΑΓΑ 41Χ41

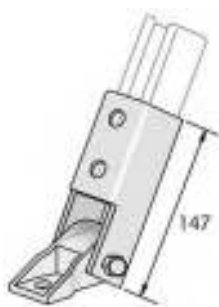

P2815S

Κωδικός	Μ.Μ.	Συσκευασία	€ / Τεμ.
P2815S	Τεμάχιο	10	

ΤΑΠΕΣ ΤΕΡΜΑΤΙΚΕΣ ΓΙΑ ΡΑΓΕΣ

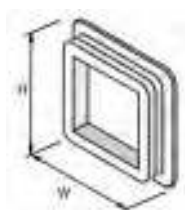

Κωδικός	W x H (mm)	Μ.Μ.	Συσκευασία	€ / Τεμ.
1401001	27/18	Τεμάχιο	100	
PVCUNI2	30/30	Τεμάχιο	100	
1392198	41/21	Τεμάχιο	100	
1394198	41/41	Τεμάχιο	100	
1396298	41/62	Τεμάχιο	100	

ΗΧΟΜΟΝΩΤΙΚΕΣ ΡΟΔΕΛΛΕΣ



GLP

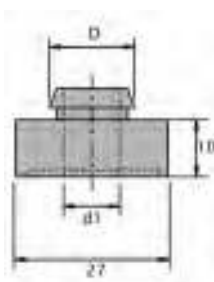

Κωδικός	d1 (mm)	D (mm)	Μ.Μ.	€ / Τεμ.
1315080	8,5	12	Τεμάχιο	
1315100	10,5	14	Τεμάχιο	

ΗΧΟΜΟΝΩΤΙΚΟ ΛΑΣΤΙΚΟ ΓΙΑ ΡΑΓΑ 41X41 ΚΑΙ ΝΤΙΖΑ M10

Κατάλληλο για αγωγούς ορθογωνικής διατομής

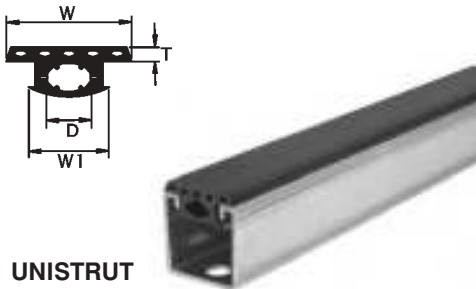

UNISTRUT

Κωδικός	W mm	D mm	Μ.Μ.	€ / Μέτρο
1318341	39	11	Μέτρο	

ΣΦΙΓΚΤΗΡΕΣ ERICO ΓΙΑ ΣΙΔΗΡΟΔΟΚΟ

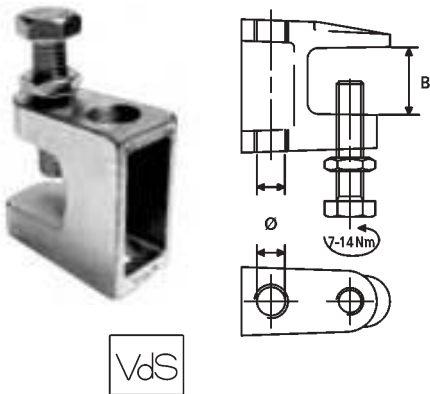

Κωδικός	Φ	B (mm)	VDS	FM	Συσκευασία	€ / Τεμ.
389500	9	18	VDS	-	100	
386810	M8	18	VDS	-	100	
389510	11	18	VDS	FM	100	
386820	M10	20	VDS	FM	100	
389520	13	26	VDS	FM	80	
386830	M12	26	VDS	FM	80	

ΣΦΙΓΚΤΗΡΕΣ TYCO ΓΙΑ ΣΙΔΗΡΟΔΟΚΟ ΕΩΣ 33mm

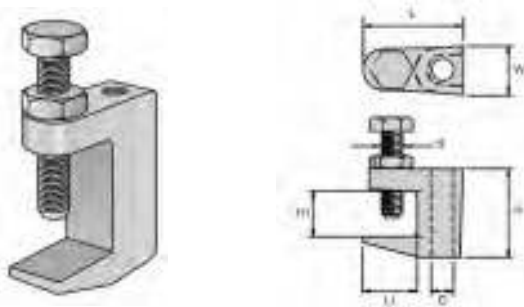

Κωδικός	S	Μ.Μ.	€ / Τεμ.
91M102	M10	Τεμάχιο	
91M112	Φ11	Τεμάχιο	
91M132	Φ13	Τεμάχιο	

ΛΑΜΑ ΑΣΦΑΛΙΣΗΣ ΣΦΙΓΚΤΗΡΑ

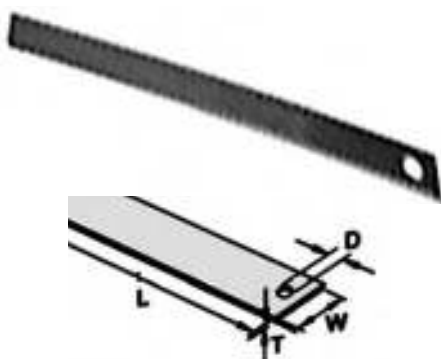

Κωδικός	B (mm)	L (mm)	Μ.Μ.	€ / Τεμ.
STRAPM10	25	300	Τεμάχιο	

ΣΦΙΓΚΤΗΡΕΣ ΓΙΑ ΣΙΔΗΡΟΔΟΚΟ ΜΕ ΚΛΙΣΗ

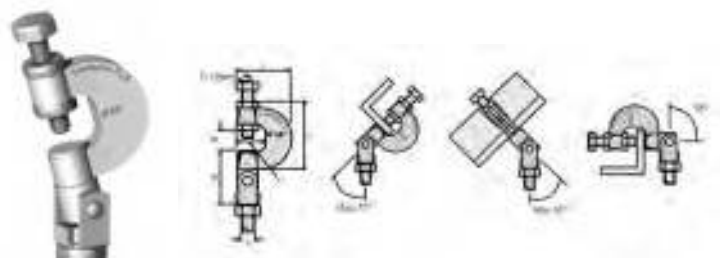

FLS

Κωδικός	G	Μ.Μ.	€ / Τεμ.
FLS08	M8	Τεμάχιο	
FLS10	M10	Τεμάχιο	

ΣΦΙΓΚΤΗΡΑΣ ΡΑΓΑΣ ΣΕ ΣΙΔΗΡΟΔΟΚΟ

Για ράγα 41X21 και 41X41

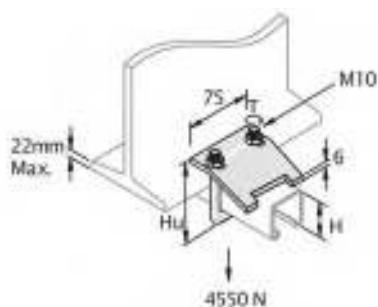

Κωδικός	H (mm)	Hu (mm)	Μ.Μ.	€ / Τεμ.
P2785	21 - 41	86	Τεμάχιο	
P2786	62 - 83	127	Τεμάχιο	

ΘΥΛΙΕΣ ΑΝΑΡΤΗΣΗΣ

Τύπος FF

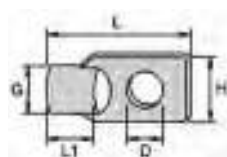

FF

Κωδικός	G	D (mm)	L (mm)	H (mm)	L1 (mm)	Μ.Μ.	€ / Τεμ.
1480085	M8	8,5	46	19	21	Τεμάχιο	
1480105	M10	10,5	52	22	25	Τεμάχιο	
1480125	M12	12,5	65	25	32	Τεμάχιο	

ΒΑΣΕΙΣ ΣΤΗΡΙΞΗΣ

Τύπος L

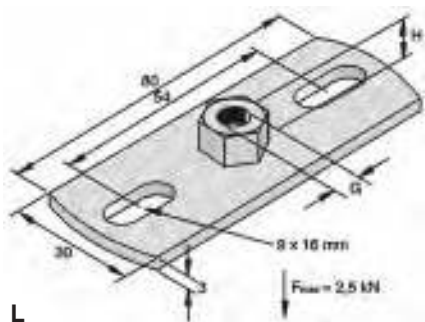

L

Κωδικός	G	H (mm)	Μ.Μ.	€ / Τεμ.
1460081	M8	11	Τεμάχιο	
1460101	M10	11	Τεμάχιο	
1460121	M12	12	Τεμάχιο	

ΕΞΑΡΤΗΜΑΤΑ ΕΚΚΡΕΜΟΥΣ ΣΤΗΡΙΞΗΣ ΜΕ ΡΥΘΜΙΖΟΜΕΝΗ ΓΩΝΙΑ

ΓΙΑ ΝΤΙΖΑ - ΜΕ ΔΥΝΑΤΟΤΗΤΕΣ ΚΛΙΣΗΣ

Τύπος RS

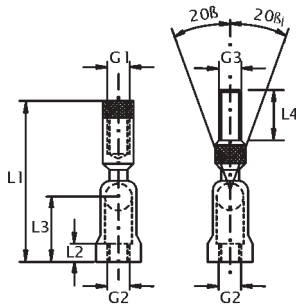

Κωδικός	G1	G2	G3	Μ.Μ.	€ / Τεμ.
1240803		M8	M8	Τεμάχιο	
1241003		M10	M10	Τεμάχιο	
1241203	M12	M12		Τεμάχιο	

RS

ΕΞΑΡΤΗΜΑΤΑ ΡΥΘΜΙΖΟΜΕΝΗΣ ΓΩΝΙΑΣ

Τύπος GHMR με ηχομονωτική ροδέλλα

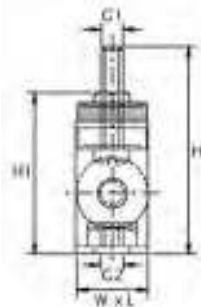

Κωδικός	G1	G2		Μ.Μ.	€ / Τεμ.
1240886	M8	M8		Τεμάχιο	
1248106	M8	M10		Τεμάχιο	

GHMR

Τύπος GHML

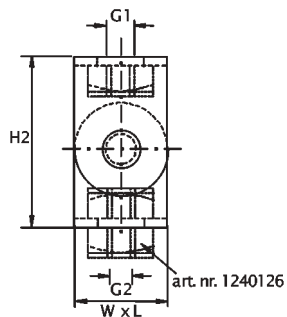

Κωδικός	G1	G2		Μ.Μ.	€ / Τεμ.
1240086	M8	M8		Τεμάχιο	
1240106	M10	M10		Τεμάχιο	
1240126	M12	M12		Τεμάχιο	

GHML

ΕΞΑΡΤΗΜΑΤΑ ΟΛΙΣΘΗΣΗΣ

ΤΥΠΟΣ US ΓΙΑ ΡΑΓΑ 41X41

US



M10

M12

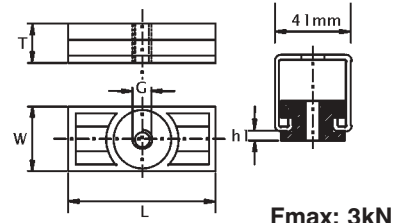

F_{max}: 3kN

Κωδικός	G	W (mm)	Μ.Μ.	€ / Τεμ.
1241076	M10	35	Τεμάχιο	
1241276	M12	35	Τεμάχιο	

ΤΥΠΟΣ S ΓΙΑ ΕΝΑ ΣΤΗΡΙΓΜΑ

ES-1S

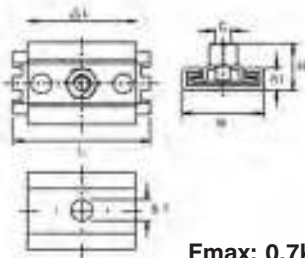

F_{max}: 0,7kN

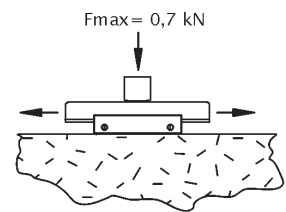
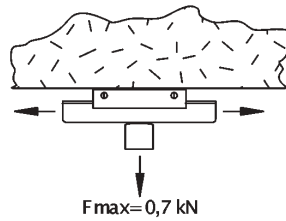

Κωδικός	G	ΔL (mm)	Μ.Μ.	€ / Τεμ.
1240810	M8/M10	42	Τεμάχιο	

ΤΥΠΟΣ M ΓΙΑ ΕΝΑ ΣΤΗΡΙΓΜΑ

ES-1M

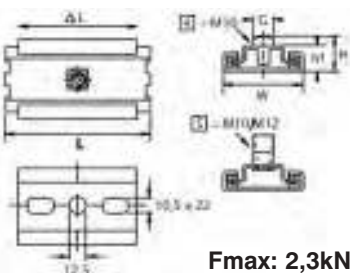

F_{max}: 2,3kN

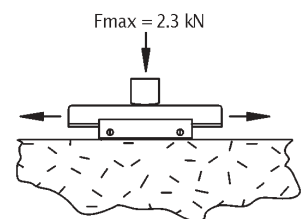
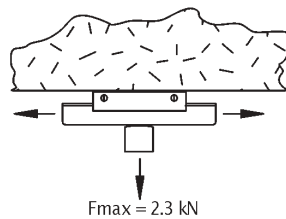

Κωδικός	G	ΔL (mm)	Μ.Μ.	€ / Τεμ.
1241291	M10/M12	80	Τεμάχιο	

ΤΥΠΟΣ Μ ΓΙΑ ΔΥΟ ΣΤΗΡΙΓΜΑΤΑ

F_{max}: 2,3kN

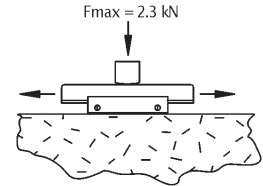
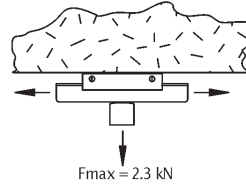
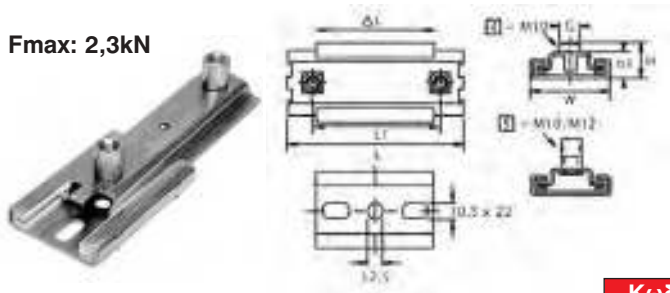

Κωδικός	G	ΔL (mm)	Μ.Μ.	€ / Τεμ.
1241292	M10/M12	140	Τεμάχιο	

ΤΥΠΟΣ Μ ΓΙΑ ΡΑΓΑ 41Χ41 (ΓΙΑ ΕΝΑ ΣΤΗΡΙΓΜΑ)

ES-1MV



F_{max}: 2,3kN

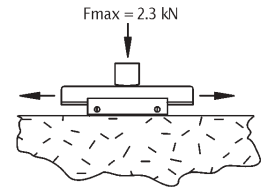
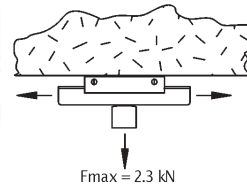
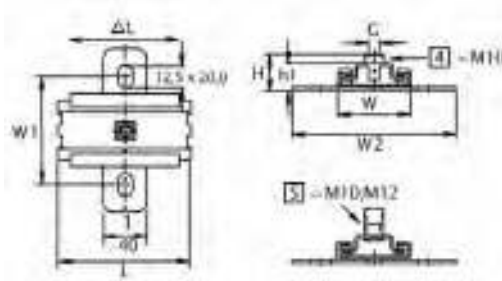

Κωδικός	G	ΔL (mm)	Μ.Μ.	€ / Τεμ.
1241295	M10/M12	80	Τεμάχιο	

ΤΥΠΟΣ Μ ΓΙΑ ΡΑΓΑ 41Χ41 (ΓΙΑ ΔΥΟ ΣΤΗΡΙΓΜΑΤΑ)

ES-2MV



F_{max}: 2,3kN

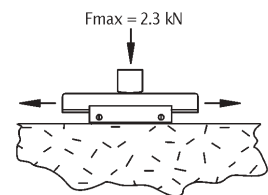
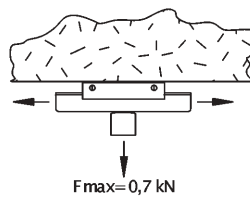
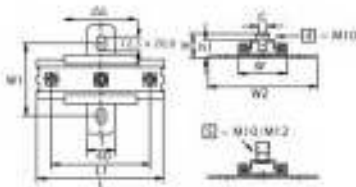

Κωδικός	G	ΔL (mm)	Μ.Μ.	€ / Τεμ.
1241296	M10/M12	140	Τεμάχιο	

ΤΥΠΟΣ PCG M10 ΤΟΥ ΟΙΚΟΥ ERICO (ΓΙΑ ΔΥΟ ΣΤΗΡΙΓΜΑΤΑ)

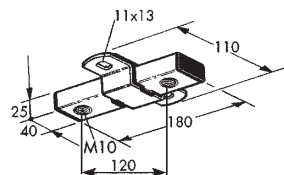

Κωδικός	Φ (mm)	Συσκευασία	€ / Τεμ.
588170	M10	25	

ΝΤΙΖΕΣ ΓΑΛΒΑΝΙΣΜΕΝΕΣ

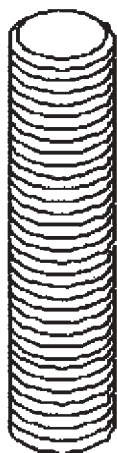

Κωδικός	Διάσταση	Μήκος (mm)	Μ.Μ.	Συσκευασία	€ / Μέτρο
592570	M6	1000	Μέτρο	100	
592580	M6	2000	Μέτρο	100	
592590	M8	1000	Μέτρο	50	
592600	M8	2000	Μέτρο	50	
592610	M10	1000	Μέτρο	25	
592620	M10	2000	Μέτρο	50	
9755M12X1M	M12	1000	Μέτρο	30	
9755M12X2M	M12	2000	Μέτρο	30	
9755M16X1M	M16	1000	Μέτρο	10	
9755M16X2M	M16	2000	Μέτρο	20	

ΕΞΑΡΤΗΜΑ ΣΤΗΡΙΞΗΣ ΣΕ ΨΕΥΔΟΡΟΦΗ

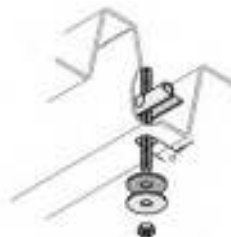
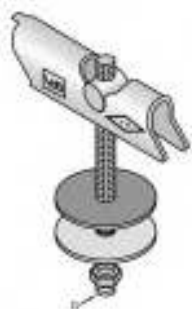

TD

Κωδικός	G	d (mm)	Μ.Μ.	Συσκευασία	€ / Τεμ.
TDM8x100	M8 x100MM	22	Τεμάχιο	100	
TDM10x100	M10 x100MM	25	Τεμάχιο	100	

ΕΤΙΚΕΤΕΣ ΣΗΜΑΝΣΗΣ ΣΩΛΗΝΩΣΕΩΝ

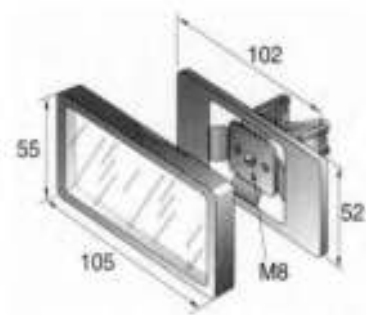

Κωδικός	Είδος	Χρώμα	Μ.Μ.	Συσκευασία	€ / Τεμ.
2130012	Βάση Στήριξης		Τεμάχιο	25	
1351702	Ταινία 10m		Ρολό		
2130483	Πινακίδα Μικρή	Λευκό	Τεμάχιο	25	
2130463	Πινακίδα Μεγάλη	Λευκό	Τεμάχιο	25	
2130413	Πινακίδα Μεγάλη	Κόκκινο	Τεμάχιο	25	
2130423	Πινακίδα Μεγάλη	Μπλε	Τεμάχιο	25	
2130433	Πινακίδα Μεγάλη	Πράσινο	Τεμάχιο	25	
2130453	Πινακίδα Μεγάλη	Κίτρινο	Τεμάχιο	25	

Κάθε συσκευασία 25 τεμαχίων περιλαμβάνει 1 ρολό ταινίας 10m

ΕΞΑΡΤΗΜΑΤΑ ΣΤΕΡΕΩΣΗΣ ΣΕ ΡΑΓΑ UNI-0, UNI-1, UNI-2

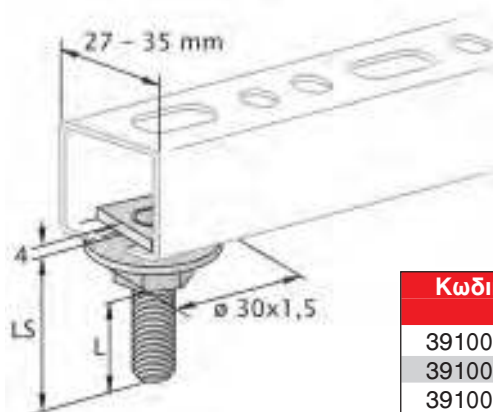

Κωδικός	LS	L (mm)	Μ.Μ.	Συσκευασία	€ / Τεμ.
3910018	M8 x 20	6	Τεμάχιο	100	
3910020	M8 x 30	16	Τεμάχιο	100	
3910021	M8 x 40	26	Τεμάχιο	100	
3910031	M10 x 30	15	Τεμάχιο	100	

ΕΞΑΡΤΗΜΑΤΑ ΣΤΕΡΕΩΣΗΣ ΣΕ ΡΑΓΑ 41 MM

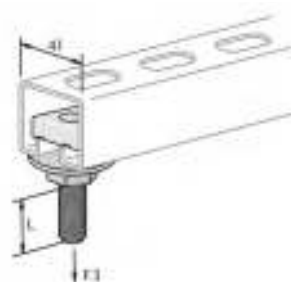
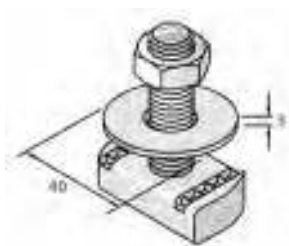

Κωδικός	Διάμετρος	Μήκος (mm)	L (mm)	Μ.Μ.	Συσκευασία	€ / Τεμ.
M8X30SN	M8	30	15,5	Τεμάχιο	50	
M10X30SN	M10	30	13,0	Τεμάχιο	50	
M8X40SN	M8	40	25,5	Τεμάχιο	50	
M10X40SN	M10	40	23,0	Τεμάχιο	50	
M12X50SN	M12	50	31,0	Τεμάχιο	50	
M12X60SN	M12	60	41,0	Τεμάχιο	50	

ΠΑΞΙΜΑΔΙ ΟΡΘΟΓΩΝΙΟ ΓΙΑ ΡΑΓΑ

CNM

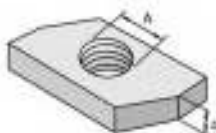

Κωδικός	A	Τύπος	Μ.Μ.	Συσκευασία	€ / Τεμ.
3910060	M6	UNI	Τεμάχιο	100	
3910063	M8	UNI	Τεμάχιο	100	
3910064	M10	UNI	Τεμάχιο	100	

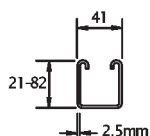

Κωδικός	A	Τύπος	Μ.Μ.	Συσκευασία	€ / Τεμ.
315010	M8	S41	Τεμάχιο	100	
315020	M10	S41	Τεμάχιο	100	
PNP12AZP	M12	S41	Τεμάχιο	100	

ΠΑΞΙΜΑΔΙ ΟΡΘΟΓΩΝΙΟ ΜΕ ΕΛΑΤΗΡΙΟ ΓΙΑ ΡΑΓΑ

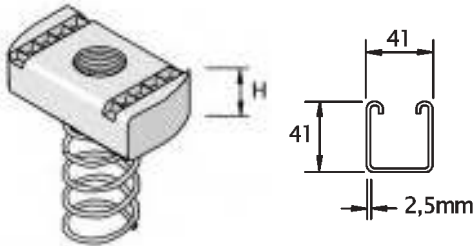

Κωδικός	A	H(mm)	Τύπος	Μ.Μ.		€ / Τεμ.
PNL08ZP	M8	8	S41	Τεμάχιο		
PNL10ZP	M10	9	S41	Τεμάχιο		
PNL12ZP	M12	12	S41	Τεμάχιο		

ΠΑΞΙΜΑΔΙΑ ΕΞΑΓΩΝΑ
DIN 934



Κωδικός	Διάσταση	Μ.Μ.	Συσκευασία	€ / Τεμ.
9345M6	M-6	Τεμάχιο	100	
9345M8	M-8	Τεμάχιο	100	
9345M10	M-10	Τεμάχιο	100	
9345M12	M-12	Τεμάχιο	100	
9345M16	M-16	Τεμάχιο	50	

ΡΟΔΕΛΜΕΣ

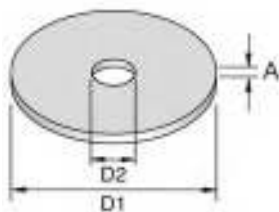

Κωδικός	D2 (mm)	D1 (mm)	A (mm)	Μ.Μ.	Συσκευασία	€ / Τεμ.
3910105	Φ 6,4	28	2	Τεμάχιο	100	
3910106	Φ 8,4	28	2	Τεμάχιο	100	
3910107	Φ 10,5	28	2	Τεμάχιο	100	
3910122	Φ 8,4	40	3	Τεμάχιο	100	
3910123	Φ 10,5	40	3	Τεμάχιο	100	
3910124	Φ 13	40	3	Τεμάχιο	100	
3910125	Φ 17	40	3	Τεμάχιο	100	

ΣΥΓΚΡΑΤΗΤΗΡΕΣ ΡΑΓΑΣ

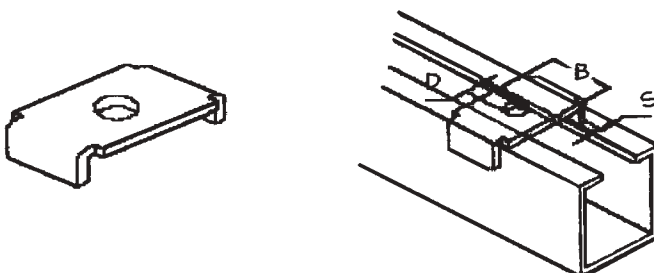

Κωδικός	A	Μ.Μ.	Συσκευασία	€ / Τεμ.
1404120	Φ11	Τεμάχιο	100	
1404130	Φ13	Τεμάχιο	100	

ΝΤΙΖΑΚΙ ΣΤΡΙΦΩΝΙ

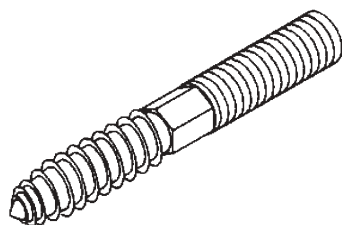

Κωδικός	Διάσταση	Μήκος (mm)	Μ.Μ.	Συσκευασία	€ / Τεμ.
593270	M8	50	Τεμάχιο	100	
593300	M8	80	Τεμάχιο	100	
593310	M8	100	Τεμάχιο	100	
593400	M8	120	Τεμάχιο	100	
593410	M8	150	Τεμάχιο	100	
593560	M10	50	Τεμάχιο	100	
593340	M10	80	Τεμάχιο	100	
593350	M10	100	Τεμάχιο	100	
593370	M10	120	Τεμάχιο	100	
593570	M10	150	Τεμάχιο	100	

ΝΤΙΖΑΚΙΑ



Κωδικός	Διάσταση	Μήκος (mm)	Μ.Μ.	Συσκευασία	€ / Τεμ.
9765M8x50	M8	50	Τεμάχιο	100	
9765M8x80	M8	80	Τεμάχιο	100	
9765M8x100	M8	100	Τεμάχιο	100	
9765M8x120	M8	120	Τεμάχιο	100	
9765M10x50	M10	50	Τεμάχιο	100	
9765M10x80	M10	80	Τεμάχιο	100	
9765M10x100	M10	100	Τεμάχιο	100	
9765M10x120	M10	120	Τεμάχιο	50	
9765M12x80	M12	80	Τεμάχιο	50	

ΜΟΥΦΕΣ ΣΥΝΔΕΣΗΣ ΣΤΡΟΓΓΥΛΕΣ M6 ΕΩΣ M12

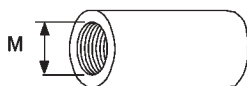

Κωδικός	Διάσταση	Μήκος (mm)	Μ.Μ.	Συσκευασία	€ / Τεμ.
592300	M6	30	Τεμάχιο	100	
592310	M8	30	Τεμάχιο	100	
592320	M10	30	Τεμάχιο	100	
592330	M12	30	Τεμάχιο	100	

ΜΟΥΦΕΣ ΣΥΝΔΕΣΗΣ ΕΞΑΓΩΝΕΣ M8 ΕΩΣ M16



Κωδικός	Διάσταση (G)	Μήκος L (mm)	Μ.Μ.	Συσκευασία	€ / Τεμ.
63345M8	M8	24	Τεμάχιο	50	
63345M10	M10	30	Τεμάχιο	50	
63345M12	M12	36	Τεμάχιο	50	
63345M16	M16	48	Τεμάχιο	50	

CADDY SPEED LINK

UNIVERSAL SUPPORT SYSTEM

Κωδικός	Συρματόσχοινο		Ποσότητα ανά κουτί	Ποσότητα ανά σακούλα	Μεγ. Φορτίο (Kg)	€ / Τεμ.
	Διάμετρος (mm)	Μήκος (m)				
195800	2	1	100	10	45	
195805	2	2	100	10	45	
195810	2	3	100	10	45	
195815	2	5	50	10	45	
195820	2	10	25	5	45	
195825	3	1	100	10	90	
195830	3	2	100	10	90	
195835	3	3	50	10	90	
195840	3	5	50	10	90	
195845	3	10	25	5	90	

Το CADDY SPEED LINK είναι σχεδιασμένο με παράγοντα ασφαλείας 5:1



ΕΡΓΑΛΕΙΑ ΚΑΙ ΕΞΑΡΤΗΜΑΤΑ

Κωδικός	Περιγραφή	Συσκευασία	€/Μέτρο
195859	Προστατευτικό κυλινδρικό λάστιχο για συρματόσχοινο	25m	



195859

Κωδικός	Περιγραφή	Συσκευασία	€/ Τεμ.
195853	Κόφτης συρματόσχοινου	1	
195851	Πλαστική προστατευτική γωνία για κανάλι	10	
195852	Στήριγμα αεραγωγού	100	
195860	Κλίπ για καλώδια ,468 - ,562MC/AC	100	
195861	Κλίπ για καλώδια ,500 - ,718MC/AC	100	
195863*	Κλίπ για φωτιστικά 1/4"	200	
195858	Κρίκος με στριφώνι για ξύλο	100	

* 22 Kg ανώτατο στατικό φορτίο. Να μη χρησιμοποιείται ως εργαλείο ανύψωσης.



195861



195860



195858



195852



195853



195863



195851

CADDY SPEED LINK LD

UNIVERSAL SUPPORT SYSTEM

Κωδικός	Υλικό	Μήκος Συρματόσχοιου (m)	Συσκευασία	€/ Τεμ.
195920	Γαλβανισμένος χάλυβας	2	20	
195925	Γαλβανισμένος χάλυβας	5	20	
195930	Γαλβανισμένος χάλυβας	10	20	
195935	Ανοξειδωτος χάλυβας	2	2	
195940	Ανοξειδωτος χάλυβας	5	2	
195945	Ανοξειδωτος χάλυβας	10	2	

Διάμετρος συρματόσχοιου: 1,5 mm
Μέγιστο επιτρεπτό λειτουργικό φορτίο: 20 Kg



ΕΡΓΑΛΕΙΑ ΚΑΙ ΕΞΑΡΤΗΜΑΤΑ

Κωδικός	Περιγραφή	Συσκευασία	€/ Μέτρο
195859	Προστατευτικό κυλινδρικό λάστιχο για συρματόσχοινο	25m	



195859

Κωδικός	Περιγραφή	Συσκευασία	€/ Τεμ.
195853	Κόπτης Συρματόσχοιου	1	
195860	Κλίπ καλωδίου 12-14 mm	100	
195861	Κλίπ καλωδίου 15-18 mm	100	
195863	Κλίπ για φωτιστικά 6 mm	200	
195854	Κρίκος με ντιζάκι M6/30mm	100	
195856	Κρίκος με ντιζάκι M8/40mm	100	
195858	Κρίκος με στριφώνι για ξύλο H6/60mm	100	



195853

ΕΞΑΡΤΗΜΑΤΑ ΓΙΑ ΗΛΕΚΤΡΟΛΟΓΙΚΕΣ ΕΦΑΡΜΟΓΕΣ

ΤΥΠΟΣ Η



Κωδικός	A (mm)	Max N	Συσκευασία	€ / Τεμ.
170010	2- 3	700	100	
170020	3- 8	900	100	
170030	8-14	900	100	
170040	14-20	900	100	

ΤΥΠΟΣ Η-Τι/Τ

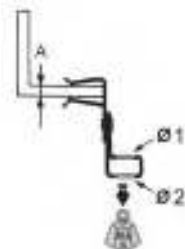

Κωδικός	A (mm)	Φ 1	Φ 2 (mm)	Max N	Συσκευασία	€ / Τεμ.
174810	2 - 3	M6	7,0	700	100	
174820	3 - 8	M6	7,0	900	100	
174830	8 - 4	M6	7,0	900	100	
174840	14 - 20	M6	7,0	900	100	
174900	2 - 3	M8	8,5	700	100	
174910	3 - 8	M8	8,5	900	100	
174920	8 - 14	M8	8,5	900	100	
174930	14 - 20	M8	8,5	900	100	
174990	2 - 3	M10	11,0	700	100	
175000	3 - 8	M10	11,0	900	100	
175010	8 - 14	M10	11,0	900	100	
175020	14 - 20	M10	11,0	900	100	
160000	2 - 3	11	11,0	700	100	
160010	3 - 8	11	11,0	900	100	
160020	8 - 14	11	11,0	900	100	
160030	14 - 20	11	11,0	900	100	

ΤΥΠΟΣ SC

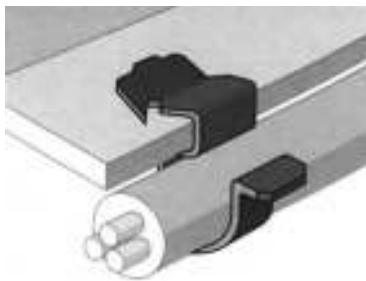

Κωδικός	A (mm)	Φ 1	Συσκευασία	€ / Τεμ.
187510	2 - 4	6 - 7	100	
187710	2 - 4	7 - 8	100	
187530	2 - 4	8 - 9	100	
187750	2 - 4	9 - 10	100	
187550	2 - 4	10 - 11	100	
187570	2 - 4	12 - 14	100	
187590	2 - 4	15 - 18	100	
187610	2 - 4	19 - 24	100	
187630	2 - 4	25 - 32	100	
187500	4 - 7	6 - 7	100	
187720	4 - 7	7 - 8	100	
187520	4 - 7	8 - 9	100	
187760	4 - 7	9 - 10	100	
187540	4 - 7	10 - 11	100	
187560	4 - 7	12 - 14	100	
187580	4 - 7	15 - 18	100	
187600	4 - 7	19 - 24	100	
187620	4 - 7	25 - 32	100	
187640	8 - 12	6 - 7	100	
187730	8 - 12	7 - 8	100	
187650	8 - 12	8 - 9	100	
187770	8 - 12	9 - 10	100	
187660	8 - 12	10 - 11	100	
187670	8 - 12	12 - 14	100	
187680	8 - 12	15 - 18	100	
187690	8 - 12	19 - 24	100	
187700	8 - 12	25 - 32	100	

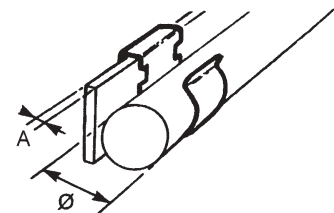

ΕΞΑΡΤΗΜΑΤΑ ΑΝΑΡΤΗΣΗΣ ΣΕ ΛΑΜΑΡΙΝΑ

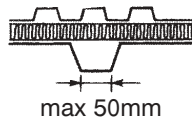

Κωδικός	Τύπος	Συσκευασία	€ / Τεμ.
179920	TDH	50	
179930	TDH M6	50	
179940	TDH M8	50	
179950	TDH M10	50	
179510	TDHi M8	50	
179945	TDHA M8	50	
179955	TDHA M10	50	

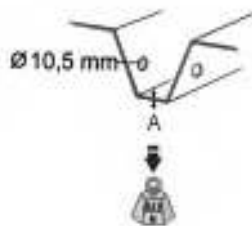
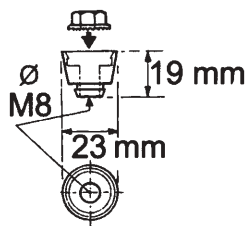
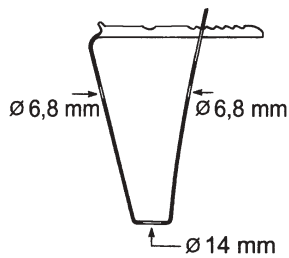

A (mm)	Max N
0,63 - 0,70	
0,70 - 0,80	
0,80 - 1,00	
1,00 - 1,20	
1,20 - 1,50	
> 1,50	
TDH iM8	

ΤΥΠΟΣ TDHP MK2

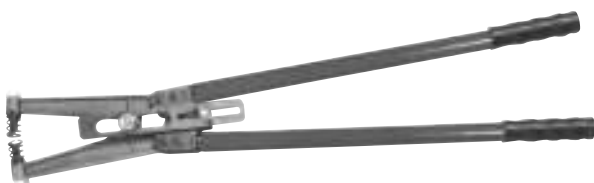

Κωδικός	Συσκευασία	€ / Τεμ.
159441	1	
159442	1	

ΛΑΜΑ ΣΤΗΡΙΞΗΣ ΔΙΑΤΡΗΤΗ



Κωδικός	Πλάτος (mm)	Πάχος (mm)	Μήκος (m)	Kg/m	€ / Μέτρο
1200	50	3	2	0,83	

ΒΑΣΗ ΣΤΗΡΙΞΗΣ

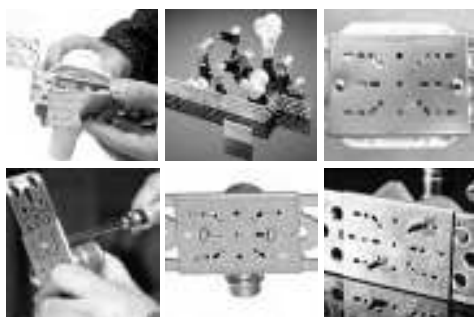

Κωδικός	Τύπος	Συσκευασία	€ / Τεμ.
1280	50	1,76	

ΕΡΓΑΛΕΙΟ ΔΙΑΜΟΡΦΩΣΗΣ ΛΑΜΑΣ



Κωδικός	Kg	€ / Τεμ.
1222	1,65	

ΣΕΤ ΑΞΕΣΟΥΑΡ



Κωδικός	Kg	€ / Τεμ.
1235	6,5	

Περιλαμβάνει:

- Εργαλείο διαμόρφωσης λάμας
- Πλάκες στήριξης
- Αντικραδασμικές βάσεις
- Ποικιλία από βίδες, παξιμάδια, ροδέλλες