

Εντοιχισμένα
καζανάκια



Σιφώνια
πλυντηρίου



Σιφώνια
Δαπέδου-Μπάνιου



Σιφώνια
Ντουσιέρας



Απορροές
Ταράτσας-Μπαλκονιών

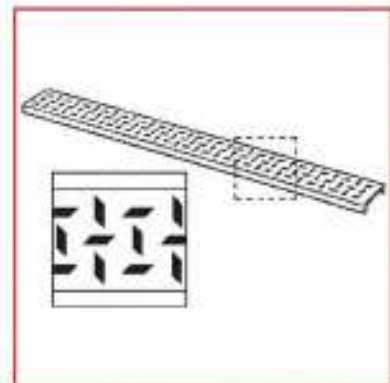

Αυλάκια
Ντουσιέρας

ΣΤΟΜΙΑ ΚΑΘΑΡΙΣΜΟΥ ΜΕ ΒΑΛΒΙΔΕΣ ΑΝΤΕΠΙΣΤΡΟΦΗΣ

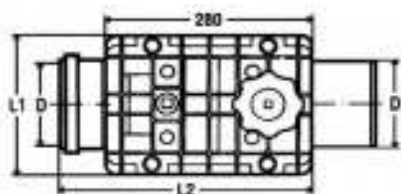
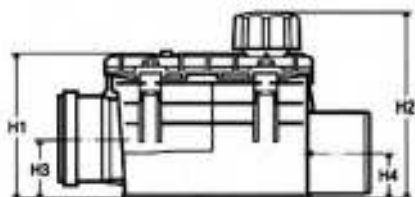

- Στόμια καθαρισμού εξωτερικής διαμέτρου 110, 125 και 160 με βαλβίδα αντεπιστροφής που λειτουργεί αυτόματα και ασφαλίζει χειροκίνητα
- Διαθέτουν καπάκι με βίδες για επίσκεψη στο δίκτυο και για καθαρισμό

| D | H1 | H2 | H3 | H4 | L1 | L2 |
|-----|-----|-----|-----|----|-----|-----|
| 110 | 225 | 300 | 85 | 60 | 200 | 415 |
| 125 | 225 | 300 | 90 | 65 | 200 | 415 |
| 160 | 260 | 340 | 105 | 85 | 250 | 450 |

| Διάμετρος | Κωδικός | € / Τεμ. |
|-----------|---------|----------|
| Φ110 | 136192 | |
| Φ125 | 154073 | |
| Φ160 | 150792 | |

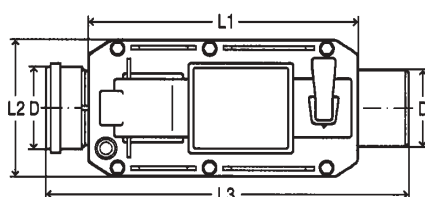
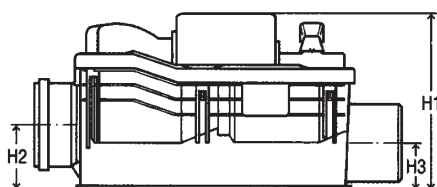
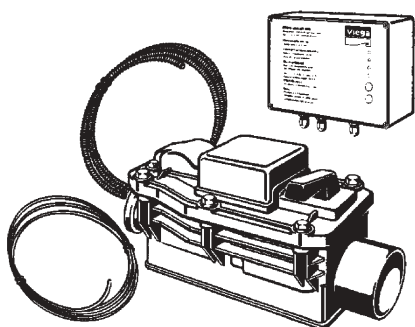

- Στόμιο καθαρισμού "grundfix plus" ηλεκτροκίνητο με δύο βαλβίδες και συναγερμό

| D | H1 | H2 | H3 | L1 | L2 | L3 |
|-----|-----|-----|----|-----|-----|-----|
| 110 | 260 | 100 | 65 | 405 | 215 | 545 |
| 125 | 260 | 105 | 75 | 405 | 215 | 550 |
| 160 | 295 | 125 | 95 | 470 | 245 | 640 |

| Διάμετρος | Κωδικός | € / Τεμ. |
|-----------|---------|----------|
| Φ110 | 310370 | |
| Φ125 | 310387 | |
| Φ160 | 310356 | |

ΥΛΙΚΑ ΑΠΟΧΕΤΕΥΣΗΣ

ΣΙΦΩΝΙΑ ΝΙΠΤΗΡΑ ΚΑΙ ΝΕΡΟΧΥΤΗ

ΣΙΦΩΝΙ ΝΙΠΤΗΡΑ ΜΕΤΑΛΛΙΚΟ ΧΡΩΜΕ

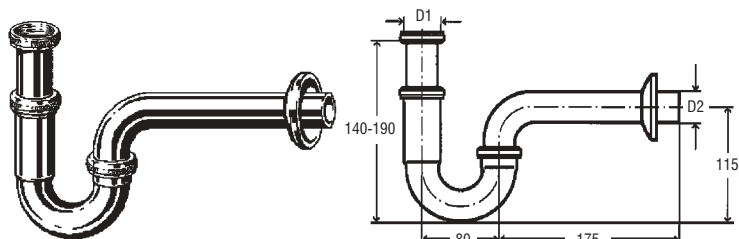

| Διάμετρος | Κωδικός | € / Τεμ. |
|-----------------|---------|----------|
| 1 1/4" x 1 1/4" | 305611 | |

ΣΙΦΩΝΙ ΝΙΠΤΗΡΑ ΠΛΑΣΤΙΚΟ

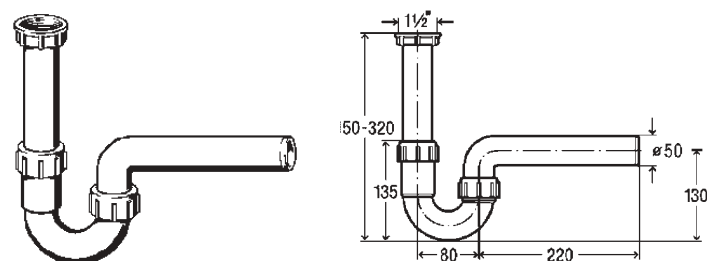

| Διάμετρος | Κωδικός | € / Τεμ. |
|--------------|---------|----------|
| 1 1/2" x Φ50 | 107888 | |

ΣΙΦΩΝΙ ΝΙΠΤΗΡΑ ΜΕ ΡΥΘΜΙΖΟΜΕΝΗ ΚΛΙΣΗ ΣΤΗΝ ΕΞΟΔΟ

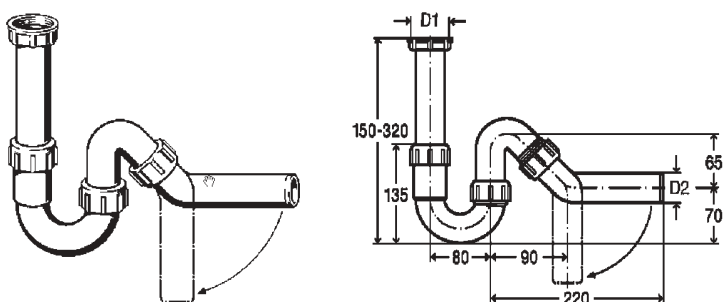

| Διάμετρος | Κωδικός | € / Τεμ. |
|--------------|---------|----------|
| 1 1/4" x Φ40 | 113957 | |
| 1 1/2" x Φ50 | 102821 | |

ΣΙΦΩΝΙ ΝΙΠΤΗΡΑ ΜΕ ΡΥΘΜΙΖΟΜΕΝΗ ΚΛΙΣΗ ΣΤΗΝ ΕΞΟΔΟ ΚΑΙ ΔΥΝΑΤΟΤΗΤΑ ΕΙΣΡΟΗΣ

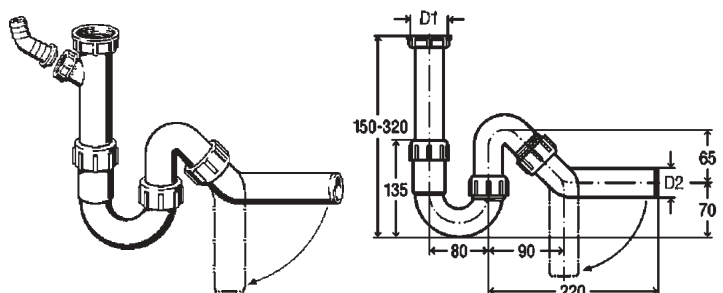

| Διάμετρος | Κωδικός | € / Τεμ. |
|--------------|---------|----------|
| 1 1/4" x Φ40 | 114596 | |
| 1 1/2" x Φ50 | 101206 | |

ΕΞΑΡΤΗΜΑΤΑ ΣΥΝΔΕΣΗΣ ΝΙΠΤΗΡΩΝ ΜΕ ΣΙΦΩΝΙΑ

ΓΩΝΙΑΚΟ ΕΞΑΡΤΗΜΑ ΣΥΝΔΕΣΗΣ ΔΙΠΛΟΥ ΝΕΡΟΧΥΤΗ ΜΕ ΕΙΣΡΟΗ (ΡΥΘΜΙΣΗ ΜΗΚΟΥΣ 80 ΕΩΣ 300 mm)

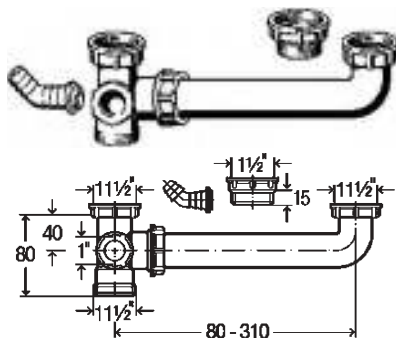

| Διάμετρος | Κωδικός | € / Τεμ. |
|-----------------|---------|----------|
| 1 1/2" x 1 1/2" | 112288 | |

ΕΞΑΡΤΗΜΑ ΣΥΝΔΕΣΗΣ ΔΙΠΛΟΥ ΝΕΡΟΧΥΤΗ ΜΕ ΕΙΣΡΟΗ (ΡΥΘΜΙΣΗ ΜΗΚΟΥΣ 180 ΕΩΣ 600 mm)

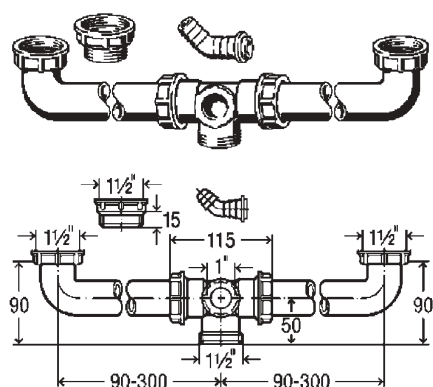

| Διάμετρος | Κωδικός | € / Τεμ. |
|-----------------|---------|----------|
| 1 1/2" x 1 1/2" | 113063 | |

ΓΩΝΙΑ ΣΥΝΔΕΣΗΣ ΟΡΕΙΧΑΛΚΙΝΗΣ ΟΥΡΑΣ 1 1/2 ΜΠΑΝΙΕΡΑΣ ΚΑΙ ΝΤΟΥΣΙΕΡΑΣ



| Μήκος | Διάσταση | Κωδικός | € / Τεμ. |
|--------|--------------|---------|----------|
| 270 mm | 1 1/2" x Φ40 | 106966 | |

ΣΙΦΩΝΙΑ ΝΙΠΤΗΡΑ ΚΑΙ ΓΩΝΙΑΚΟΙ ΔΙΑΚΟΠΤΕΣ ΝΕΡΟΥ

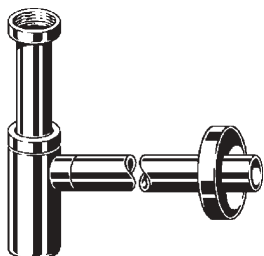
ΣΙΦΩΝΙ ΝΙΠΤΗΡΑ ΜΕΤΑΛΛΙΚΟ ΧΡΩΜΕ - Eleganta 1
κατά DIN EN 274

- Με μακρύ ρυθμιζόμενο σωλήνα εξόδου και μεγάλη ροζέτα τοίχου.

| Διάσταση | Κωδικός | € / Τεμ. |
|-------------|---------|----------|
| 1 ¼" x 1 ¼" | 440190 | |

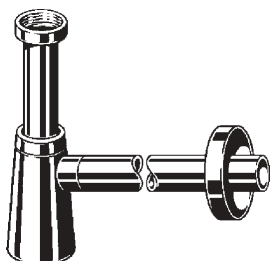
ΣΙΦΩΝΙ ΝΙΠΤΗΡΑ ΜΕΤΑΛΛΙΚΟ ΧΡΩΜΕ - Eleganta 2
κατά DIN EN 274

- Με μακρύ ρυθμιζόμενο σωλήνα εξόδου και μεγάλη ροζέτα τοίχου.

| Διάσταση | Κωδικός | € / Τεμ. |
|-------------|---------|----------|
| 1 ¼" x 1 ¼" | 493981 | |

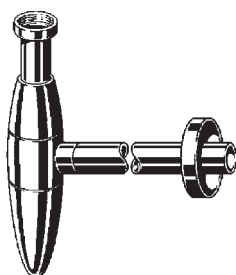
ΣΙΦΩΝΙ ΝΙΠΤΗΡΑ ΜΕΤΑΛΛΙΚΟ ΧΡΩΜΕ - Eleganta 3
κατά DIN EN 274

- Με μακρύ ρυθμιζόμενο σωλήνα εξόδου και μεγάλη ροζέτα τοίχου.

| Διάσταση | Κωδικός | € / Τεμ. |
|-------------|---------|----------|
| 1 ¼" x 1 ¼" | 493998 | |

ΓΩΝΙΑΚΟΙ ΔΙΑΚΟΠΤΕΣ ΧΡΩΜΕ - Eleganta 1

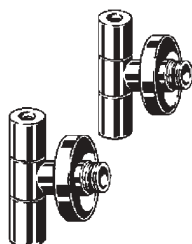

- Με ροζέτα τοίχου.

| Διάσταση | Κωδικός | € / Τεμ. |
|----------|---------|----------|
| 1 ¼" | 556150 | |

ΥΛΙΚΑ ΑΠΟΧΕΤΕΥΣΗΣ

ΣΙΦΩΝΙΑ ΚΑΙ ΤΑΠΕΣ ΥΠΕΡΧΕΙΛΙΣΗΣ ΜΠΑΝΙΕΡΑΣ

ΣΙΦΩΝΙ ΜΠΑΝΙΕΡΑΣ ΜΕ ΣΩΛΗΝΑ ΥΠΕΡΧΕΙΛΙΣΗΣ ΣΤΑΘΕΡΟ ΚΑΙ ΑΥΤΟΜΑΤΗ ΤΑΠΑ (σπαστή ρυθμιζόμενη έξοδος)
 Τύπος multiplex χρωμέ

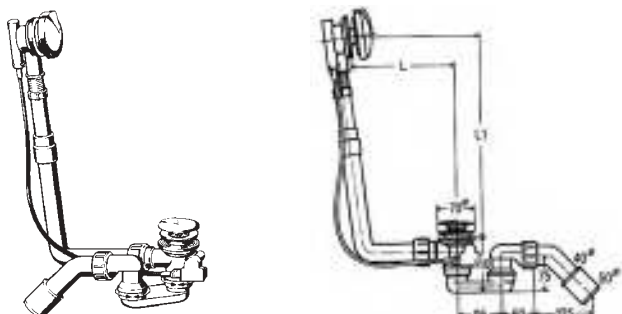

| Έξοδος | Κωδικός | € / Τεμ. |
|---------|---------|----------|
| Φ40/Φ50 | 101909 | |

ΣΙΦΩΝΙ ΜΠΑΝΙΕΡΑΣ ΜΕ ΣΩΛΗΝΑ ΥΠΕΡΧΕΙΛΙΣΗΣ ΕΥΚΑΜΠΤΟ ΚΑΙ ΑΥΤΟΜΑΤΗ ΤΑΠΑ
 Τύπος simplex χρωμέ

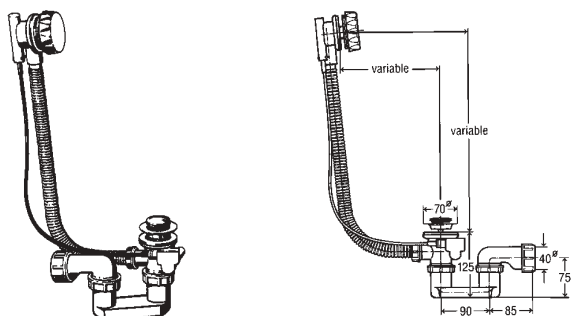

| Έξοδος | Κωδικός | € / Τεμ. |
|--------|---------|----------|
| Φ40 | 106447 | |

ΤΑΠΑ ΜΕ ΣΤΑΘΕΡΟ ΣΩΛΗΝΑ ΥΠΕΡΧΕΙΛΙΣΗΣ ΜΠΑΝΙΕΡΑΣ
 Τύπος sitarplex χρωμέ

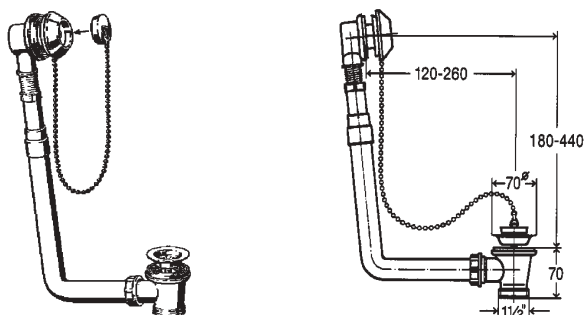

| Διάσταση | Κωδικός | € / Τεμ. |
|----------|---------|----------|
| 1 1/2" | 111564 | |

ΑΥΤΟΜΑΤΗ ΤΑΠΑ ΜΕ ΕΥΚΑΜΠΤΟ ΣΩΛΗΝΑ ΥΠΕΡΧΕΙΛΙΣΗΣ ΜΠΑΝΙΕΡΑΣ
 Τύπος simplex χρωμέ



| Διάσταση | Κωδικός | € / Τεμ. |
|----------|---------|----------|
| 1 1/2" | 133825 | |

ΥΛΙΚΑ ΑΠΟΧΕΤΕΥΣΗΣ

ΣΙΦΩΝΙΑ ΜΠΑΝΙΕΡΑΣ ΚΑΙ ΝΤΟΥΣΙΕΡΑΣ

ΣΙΦΩΝΙ ΜΠΑΝΙΕΡΑΣ - ΝΤΟΥΣΙΕΡΑΣ ΒΙΔΩΤΟ ΣΕ ΟΥΡΑ ΟΡΕΙΧΑΛΚΙΝΗ 1 1/2 ΜΕ ΡΥΘΜΙΖΟΜΕΝΗ ΕΞΟΔΟ 40/50

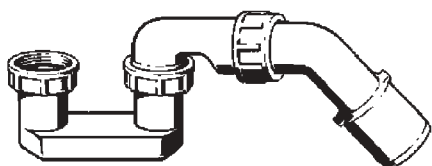

| Έξοδος | Κωδικός | € / Τεμ. |
|------------------|---------|----------|
| 1 1/2" x Φ40/Φ50 | 106263 | |

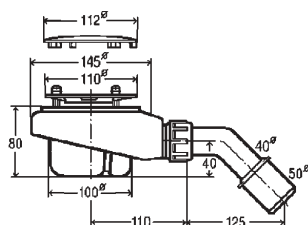
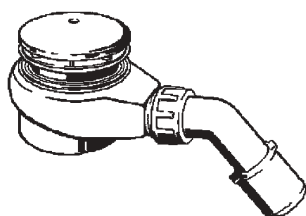
ΣΙΦΩΝΙ ΝΤΟΥΣΙΕΡΑΣ ΜΕ ΤΑΠΑ ΕΠΙΧΡΩΜΙΩΜΕΝΗ Φ112 ΚΑΙ ΡΥΘΜΙΖΟΜΕΝΗ ΕΞΟΔΟ 40/50
Τύπος temporex

| Έξοδος | Κωδικός | € / Τεμ. |
|----------------|---------|----------|
| Φ112 x Φ40/Φ50 | 575601 | |

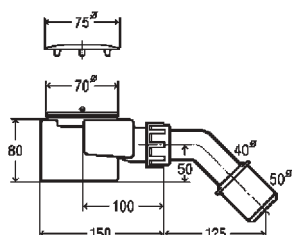
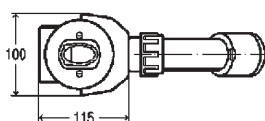
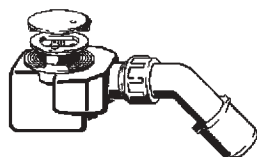
ΣΙΦΩΝΙ ΝΤΟΥΣΙΕΡΑΣ ΜΕ ΤΑΠΑ ΕΠΙΧΡΩΜΙΩΜΕΝΗ Φ75 ΚΑΙ ΡΥΘΜΙΖΟΜΕΝΗ ΕΞΟΔΟ 40/50
Τύπος domoplex

| Έξοδος | Κωδικός | € / Τεμ. |
|---------------|---------|----------|
| Φ75 x Φ40/Φ50 | 126582 | |

ΠΛΑΣΤΙΚΗ ΓΩΝΙΑ ΣΥΝΔΕΣΗΣ ΑΠΟΡΡΟΗΣ ΜΠΑΝΙΕΡΑΣ ΚΑΙ ΝΤΟΥΣΙΕΡΑΣ 1 1/2"



| Μήκος | Διάσταση | Κωδικός | € / Τεμ. |
|--------|--------------|---------|----------|
| 270 mm | 1 1/2" x Φ40 | 106966 | |

ΣΙΦΩΝΙΑ ΟΥΡΗΤΗΡΙΟΥ ΚΑΙ ΠΛΥΝΤΗΡΙΟΥ

ΣΙΦΩΝΙ ΟΥΡΗΤΗΡΙΟΥ 50X50

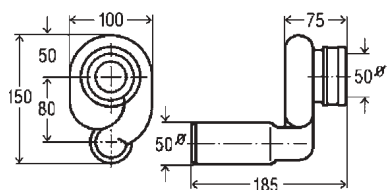

| Μονάδα Μέτρησης | Κωδικός | € / Τεμ. |
|-----------------|---------|----------|
| Τεμάχια | 492465 | |

ΣΙΦΩΝΙ ΠΛΥΝΤΗΡΙΟΥ ΕΝΤΟΙΧΙΖΟΜΕΝΟ ΜΕ ΡΟΖΕΤΑ ΑΝΟΞΕΙΔΩΤΗ ΕΞΟΔΟΣ 40/50

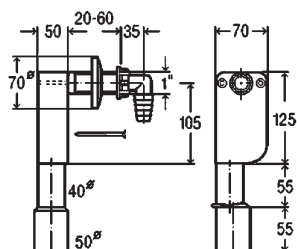
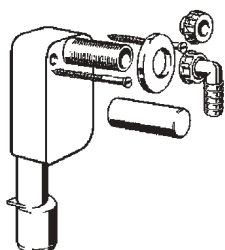

| Διάσταση | Κωδικός | € / Τεμ. |
|----------|---------|----------|
| Φ40/Φ50 | 452452 | |

ΣΙΦΩΝΙ ΠΛΥΝΤΗΡΙΟΥ ΕΝΤΟΙΧΙΖΟΜΕΝΟ ΜΕ ΔΙΑΚΟΠΤΗ ΠΑΡΟΧΗΣ ΚΑΙ ΠΛΑΚΕΤΑ ΑΝΟΞΕΙΔΩΤΗ ΕΞΟΔΟΣ 40/50

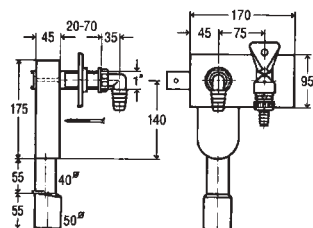
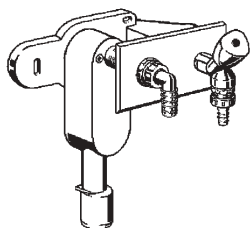

| Διάσταση | Κωδικός | € / Τεμ. |
|----------|---------|----------|
| Φ40/Φ50 | 369156 | |

ΥΛΙΚΑ ΑΠΟΧΕΤΕΥΣΗΣ

ΣΙΦΩΝΙΑ ΔΑΠΕΔΟΥ

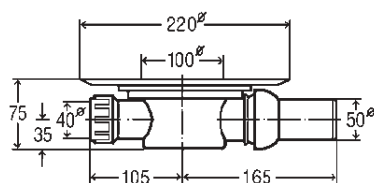
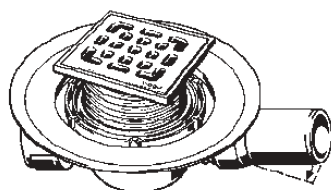

- Σιφώνι λουτρού με φλάντζα στεγάνωσης με επέκταση και ανοξείδωτο σχαράκι 100x100 mm
- Είσοδος DN40 Έξοδος DN50
- Με ρακόρ σύσφιξης στην είσοδο και σπαστή κεφαλή στην έξοδο

Σημ.: Οι υδραυλικοί υποδοχείς που συνδέονται μ' αυτό, πρέπει να διαθέτουν δικό τους σιφώνι.

| Διάσταση | Κωδικός | € / Τεμ. |
|----------|---------|----------|
| Φ40/Φ50 | 557119 | |

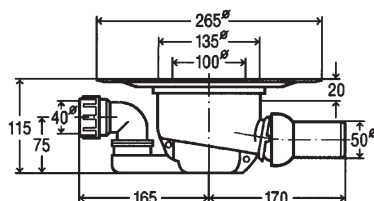
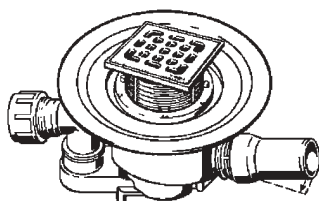

- Παροχή αποχέτευσης μόνο από σχάρα **0,9 L/sec**
- Παροχή αποχέτευσης μόνο από είσοδο **1,2 L/sec**
- Παροχή αποχέτευσης **ταυτόχρονης** λειτουργίας
 - από σχαράκι **0,5 L/sec**
 - από είσοδο **0,8 L/sec**

- Σιφώνι λουτρού με φλάντζα στεγάνωσης με επέκταση και ανοξείδωτο σχαράκι 100x100 mm
- Είσοδος DN40 Έξοδος DN50
- Με ρακόρ σύσφιξης στην είσοδο και σπαστή κεφαλή στην έξοδο

| Διάσταση | Κωδικός | € / Τεμ. |
|----------|---------|----------|
| Φ40/Φ50 | 556921 | |

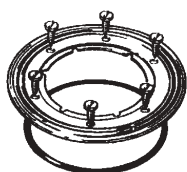

- Δακτύλιος για στερέωση στεγανωτικής μεμβράνης ανοξείδωτος με βίδες και τσιμούχα

| Διάσταση | Κωδικός | € / Τεμ. |
|----------|---------|----------|
| Φ100 | 287900 | |



- Επέκταση Φ100 για ρύθμιση ύψους (40 έως 95 mm)

| Διάσταση | Κωδικός | € / Τεμ. |
|----------|---------|----------|
| Φ100 | 111496 | |

ΥΛΙΚΑ ΑΠΟΧΕΤΕΥΣΗΣ

ΣΙΦΩΝΙΑ ΔΑΠΕΔΟΥ - ΕΠΕΚΤΑΣΕΙΣ ΚΑΙ ΣΧΑΡΕΣ ΓΙΑ ΣΙΦΩΝΙΑ

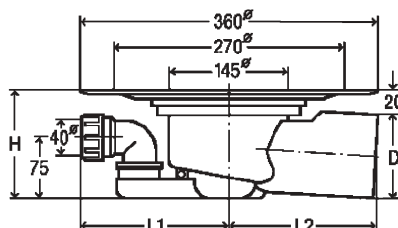
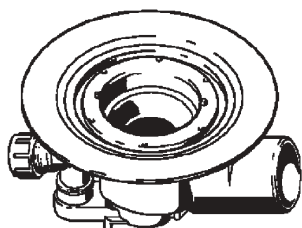

DN70

- Παροχή αποχέτευσης μόνο από σχάρα **1,1 L/sec**
- Παροχή αποχέτευσης μόνο από είσοδο **2,3 L/sec**
- Παροχή αποχέτευσης **ταυτόχρονης** λειτουργίας
 - από σχαράκι **0,7 L/sec**
 - από είσοδο **0,9 L/sec**

- Σιφώνι δαπέδου με φλάντζα στεγάνωσης
- Είσοδος Φ40 Έξοδος Φ75
- Με ρακόρ σύσφιξης στην είσοδο

| D | L1 | L2 | H |
|----|-----|-----|-----|
| 75 | 165 | 130 | 120 |

| Διάσταση | Κωδικός | € / Τεμ. |
|----------|---------|----------|
| Φ40/Φ75 | 285050 | |

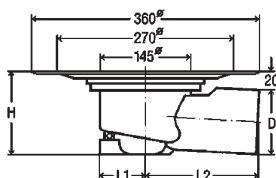
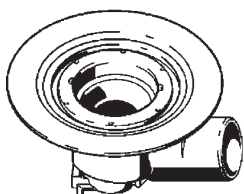

- Παροχή αποχέτευσης

- Σιφώνι δαπέδου με φλάντζα στεγάνωσης
- Πλάγια έξοδος

| DN70 | DN100 |
|-----------|-----------|
| 1,1 L/sec | 1,7 L/sec |

| Διάσταση | Κωδικός | € / Τεμ. |
|----------|---------|----------|
| Φ75 | 289461 | |
| Φ110 | 289454 | |

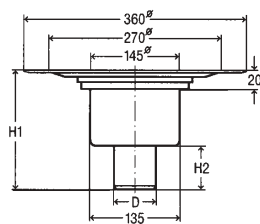
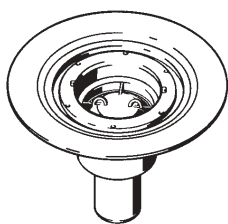

- Παροχή αποχέτευσης 1,5 L/sec

- Σιφώνι δαπέδου με φλάντζα στεγάνωσης
- Έξοδος κάθετη DN50

| DN | H1 | H2 |
|----|-----|----|
| 50 | 160 | 50 |

| Διάσταση | Κωδικός | € / Τεμ. |
|----------|---------|----------|
| Φ50 | 284947 | |

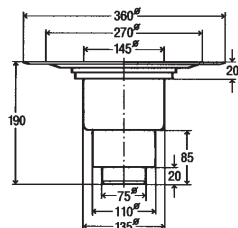
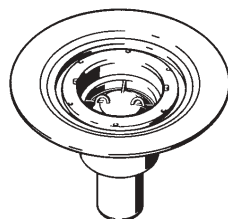

- Παροχή αποχέτευσης

- Σιφώνι δαπέδου με φλάντζα στεγάνωσης
- Έξοδος κάθετη DN70/100

| DN70 | DN100 |
|-----------|-----------|
| 1,6 L/sec | 1,7 L/sec |

| Διάσταση | Κωδικός | € / Τεμ. |
|----------|---------|----------|
| Φ75/Φ110 | 284961 | |

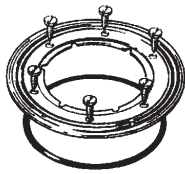

- Δακτύλιος για στερέωση στεγανωτικής μεμβράνης ανοξειδωτος με βίδες και τσιμούχα

| Διάσταση | Κωδικός | € / Τεμ. |
|----------|---------|----------|
| Φ145 | 141714 | |

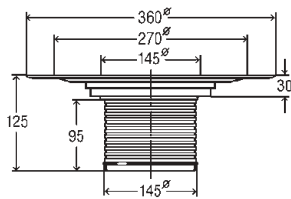
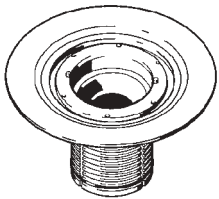

- Επέκταση Φ145 με φλάντζα για στεγάνωση

| Διάσταση | Κωδικός | € / Τεμ. |
|----------|---------|----------|
| Φ145 | 285128 | |



- Επέκταση Φ145 για ρύθμιση ύψους (45 έως 100 mm)

| Διάσταση | Κωδικός | € / Τεμ. |
|----------|---------|----------|
| Φ145 | 112707 | |

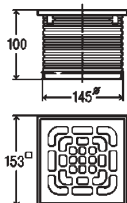
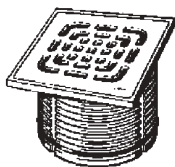

Με βίδες

- Επέκταση με σχαράκι ανοξειδωτο 150x150 mm και τσιμούχα στεγάνωσης

| Διάσταση | Κωδικός | € / Τεμ. |
|----------|---------|----------|
| Φ145 | 555498 | |
| Φ145 | 555504 | |

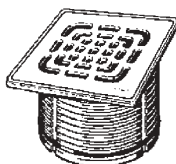

Με βίδες

- Επέκταση με πλαίσιο και σχαράκι ανοξειδωτο 150x150 mm και τσιμούχα στεγάνωσης
- Κλάση K=300Kg

| Διάσταση | Κωδικός | € / Τεμ. |
|----------|---------|----------|
| Φ145 | 555511 | |
| Φ145 | 555528 | |

Για βαρεία διέλευση

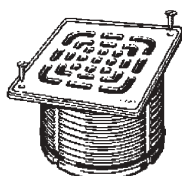

- Επέκταση με πλαίσιο και σχαράκι ανοξειδωτο με βίδες 150x150 mm και τσιμούχα στεγάνωσης
- Κλάση L=1500Kg (Solid)

| Διάσταση | Κωδικός | € / Τεμ. |
|----------|---------|----------|
| Φ145 | 555535 | |

ΣΙΦΩΝΙ ΔΑΠΕΔΟΥ Φ110 ΠΛΑΓΙΟ

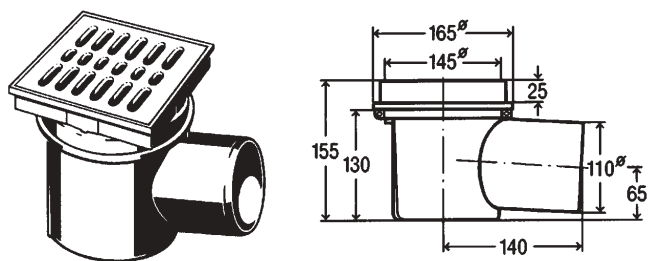

- Με σχαράκι πλαστικό 150x150 mm
- Κλάσης K=300Kg
- Δυνατότητα μικρής ρύθμισης ύψους
- Δέχεται στόμια εισροής Φ50 και Φ70

(Συνεργάζεται με όλους τους τύπους επέκτασης Φ145)

| Διάσταση | Κωδικός | € / Τεμ. |
|----------|---------|----------|
| Φ110 | 106003 | |



- Εναλλακτικά σχαράκι ανοξείδωτο 150x150 mm

| Διάσταση | Κωδικός | € / Τεμ. |
|----------|---------|----------|
| 150X150 | 554040 | |

Για βαρεία διέλευση

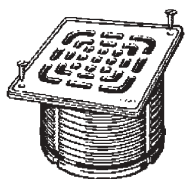

- Επέκταση **με πλαίσιο** και σχαράκι ανοξείδωτο με βίδες 150x150 mm και τσιμούχα στεγάνωσης
- Κλάση L=1500Kg

| Διάσταση | Κωδικός | € / Τεμ. |
|----------|---------|----------|
| Φ145 | 555535 | |

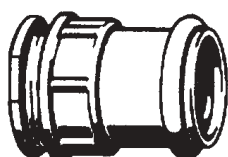

- Στόμια εισροής Φ50 και Φ75 για σιφώνι δαπέδου (106003)

| Διάσταση | Κωδικός | € / Τεμ. |
|----------|---------|----------|
| Φ50 | 130268 | |
| Φ75 | 140175 | |

ΣΥΝΔΥΑΣΜΟΙ ΕΠΕΚΤΑΣΕΩΝ ΚΑΙ ΣΧΑΡΩΝ VIEGA ΓΙΑ ΣΙΦΩΝΙΑ ΛΟΥΤΡΩΝ ΚΑΙ ΑΠΟΡΡΟΕΣ

A. ΕΠΕΚΤΑΣΕΙΣ Φ100 ΜΕ ΠΛΑΙΣΙΟ 100x100 & 150x150 mm

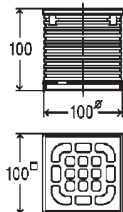
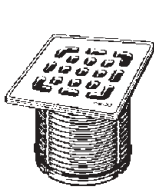

- Επέκταση Φ100 με πλαίσιο 100x100 mm ανοξείδωτο με σχαράκι 94x94 mm ανοξείδωτο

Με βίδες

| Διάσταση | Κωδικός | € / Τεμ. |
|----------|---------|----------|
| 100x100 | 555191 | |
| 100x100 | 555207 | |

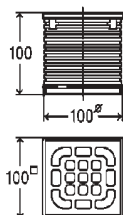
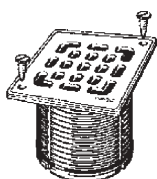

- Επέκταση Φ100 με πλαίσιο 100x100 mm ανοξείδωτο με σχαράκι 94x94 mm MASIV - SOLID ανοξείδωτο & βίδες
- Κλάση L=1500Kg

| Διάσταση | Κωδικός | € / Τεμ. |
|----------|---------|----------|
| 100x100 | 555214 | |

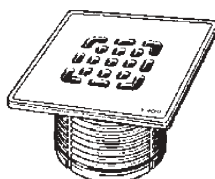

- Επέκταση Φ100 με πλαίσιο 150x150 mm ανοξείδωτο με σχαράκι 143x143 mm ανοξείδωτο

Με βίδες

| Διάσταση | Κωδικός | € / Τεμ. |
|----------|---------|----------|
| 150x150 | 555245 | |
| 150x150 | 555450 | |

Για βαριά διέλευση

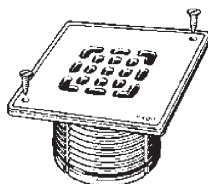

- Επέκταση Φ100 με πλαίσιο 150x150 mm ανοξείδωτο με σχαράκι 143x143 mm MASIV - SOLID ανοξείδωτο & βίδες
- Κλάση L=1500Kg

| Διάσταση | Κωδικός | € / Τεμ. |
|----------|---------|----------|
| 150x150 | 555467 | |

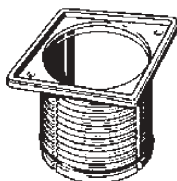

- Επέκταση Φ100 με πλαίσιο 100x100 ή 150x150 mm ανοξείδωτο.
- Δέχεται σχαράκια 94x94 ή 143x143 mm

| Διάσταση | Κωδικός | € / Τεμ. |
|----------|---------|----------|
| 100x100 | 488987 | |
| 150x150 | 488994 | |

ΥΛΙΚΑ ΑΠΟΧΕΤΕΥΣΗΣ

ΣΧΑΡΑΚΙΑ 94X94 mm ΓΙΑ ΠΛΑΙΣΙΟ 100X100 mm

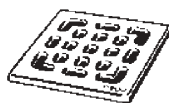

- Ανοξειδωτο σχαράκι 94x94 mm

Με τρύπες

| Διάσταση | Κωδικός | € / Τεμ. |
|----------|---------|----------|
| 94x94 | 554026 | |
| 94x94 | 554033 | |

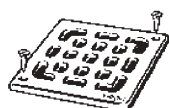

- Ανοξειδωτο σχαράκι 94x94 mm MASIV - SOLID
- Με τρύπες και 2 βίδες
- Κλάση L= 1500Kg

| Διάσταση | Κωδικός | € / Τεμ. |
|----------|---------|----------|
| 94x94 | 534479 | |

Visign RS1

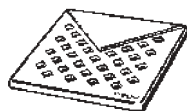

- Ανοξειδωτο σχαράκι 94x94 mm MASIV - SOLID
- Πάχος 5mm
- Φινίρισμα ματ

| Διάσταση | Κωδικός | € / Τεμ. |
|----------|---------|----------|
| 94x94 | 492281 | |

Visign RS2

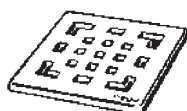

- Ανοξειδωτο σχαράκι 94x94 mm MASIV - SOLID
- Πάχος 5mm
- Φινίρισμα ματ

| Διάσταση | Κωδικός | € / Τεμ. |
|----------|---------|----------|
| 94x94 | 492298 | |

Visign RS3



- Ανοξειδωτο σχαράκι 94x94 mm MASIV - SOLID
- Πάχος 5mm
- Φινίρισμα ματ

| Διάσταση | Κωδικός | € / Τεμ. |
|----------|---------|----------|
| 94x94 | 492304 | |

Visign RS4

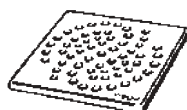

- Ανοξειδωτο σχαράκι 94x94 mm MASIV - SOLID
- Πάχος 5mm
- Φινίρισμα ματ

| Διάσταση | Κωδικός | € / Τεμ. |
|----------|---------|----------|
| 94x94 | 492311 | |

ΥΛΙΚΑ ΑΠΟΧΕΤΕΥΣΗΣ

ΣΧΑΡΑΚΙΑ 143X143 mm ΓΙΑ ΠΛΑΙΣΙΟ 150X150 mm

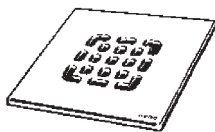

- Ανοξείδωτο σχαράκι 143x143 mm

Με τρύπες

| Διάσταση | Κωδικός | € / Τεμ. |
|----------|---------|----------|
| 143x143 | 554866 | |
| 143x143 | 555047 | |



- Ανοξείδωτο σχαράκι 143x143 mm

| Διάσταση | Κωδικός | € / Τεμ. |
|----------|---------|----------|
| 143x143 | 554040 | |

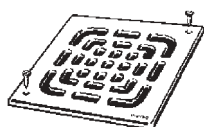

- Ανοξείδωτο σχαράκι 143x143 mm MASIV - SOLID
- Με τρύπες και 2 βίδες
- Κλάση L=1500Kg

| Διάσταση | Κωδικός | € / Τεμ. |
|----------|---------|----------|
| 143x143 | 534486 | |

Visign RS1

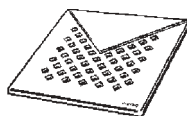

- Ανοξείδωτο σχαράκι 143x143 mm MASIV - SOLID
- Πάχος 5mm
- Φινίρισμα ματ

| Διάσταση | Κωδικός | € / Τεμ. |
|----------|---------|----------|
| 143x143 | 492328 | |

Visign RS2

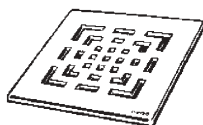

- Ανοξείδωτο σχαράκι 143x143 mm MASIV - SOLID
- Πάχος 5mm
- Φινίρισμα ματ

| Διάσταση | Κωδικός | € / Τεμ. |
|----------|---------|----------|
| 143x143 | 492335 | |

Visign RS3



- Ανοξείδωτο σχαράκι 143x143 mm MASIV - SOLID
- Πάχος 5mm
- Φινίρισμα ματ

| Διάσταση | Κωδικός | € / Τεμ. |
|----------|---------|----------|
| 143x143 | 492342 | |

Visign RS4

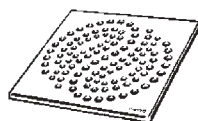

- Ανοξείδωτο σχαράκι 143x143 mm MASIV - SOLID
- Πάχος 5mm
- Φινίρισμα ματ

| Διάσταση | Κωδικός | € / Τεμ. |
|----------|---------|----------|
| 143x143 | 492359 | |

B. ΕΠΕΚΤΑΣΕΙΣ Φ145 ΜΕ ΠΛΑΙΣΙΟ 150x150 mm

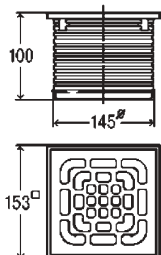
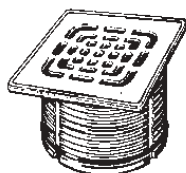

- Επέκταση Φ145 με πλαίσιο 150x150 mm ανοξείδωτο με σχαράκι 143x143 mm ανοξείδωτο

Με βίδες

| Διάσταση | Κωδικός | € / Τεμ. |
|----------|---------|----------|
| 150x150 | 555511 | |
| 150x150 | 555528 | |

Για βαρεία διέλευση

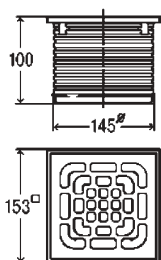
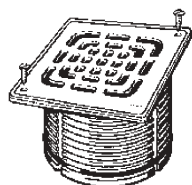

- Επέκταση Φ145 με πλαίσιο 150x150 mm ανοξείδωτο με σχαράκι 143x143 mm ανοξείδωτο MASIV - SOLID ανοξείδωτο και βίδες
- Κλάση L=1500Kg

| Διάσταση | Κωδικός | € / Τεμ. |
|----------|---------|----------|
| 150x150 | 555535 | |

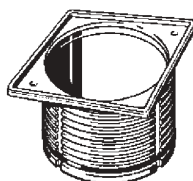

- Επέκταση Φ145 με πλαίσιο 150x150 mm ανοξείδωτο
- Δέχεται σχαράκια 143x143 mm
- Κλάση L=1500Kg

| Διάσταση | Κωδικός | € / Τεμ. |
|----------|---------|----------|
| 150x150 | 489038 | |

- Η επέκταση αυτή δέχεται όλα τα σχαράκια 143x143 mm που φαίνονται στην σελίδα 205

ΥΛΙΚΑ ΑΠΟΧΕΤΕΥΣΗΣ

ΑΠΟΡΡΟΕΣ ΟΜΒΡΙΩΝ



- Απορροή με έξοδο πλάγια
- Με σχαράκι Φ100 πλαστικό
- Κλάση: K=300 Kg

| Διάσταση | Κωδικός | € / Τεμ. |
|----------|---------|----------|
| Φ50 | 125936 | |
| Φ75 | 144319 | |



- Απορροή με έξοδο κάθετη
- Με σχαράκι Φ100 πλαστικό
- Κλάση: K=300 Kg

| Διάσταση | Κωδικός | € / Τεμ. |
|----------|---------|----------|
| Φ50 | 125158 | |
| Φ75 | 139490 | |

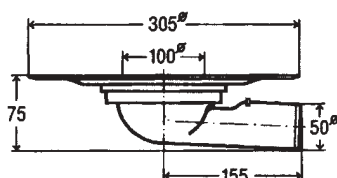

- Απορροή ομβρίων με φλάντζα (στόμιο Φ100)
- Έξοδος πλάγια

| Διάσταση | Κωδικός | € / Τεμ. |
|----------|---------|----------|
| Φ50 | 295929 | |
| Φ75 | 557263 | |

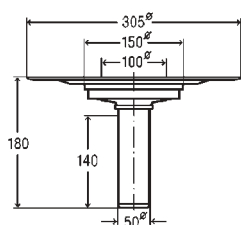
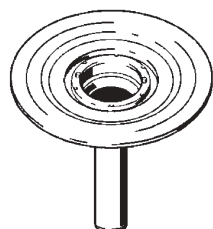
**ΑΠΟΡΡΟΕΣ ΟΜΒΡΙΩΝ ΜΕ ΦΛΑΝΤΖΑ (ΣΤΟΜΙΟ Φ100)
ΕΞΟΔΟΣ ΚΑΘΕΤΗ**

| Διάσταση | Κωδικός | € / Τεμ. |
|----------|---------|----------|
| Φ50 | 295936 | |
| Φ75 | 557270 | |
| Φ110 | 626976 | |

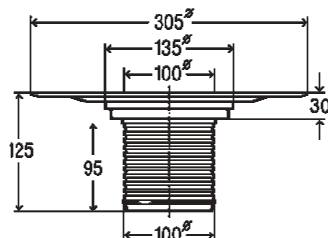
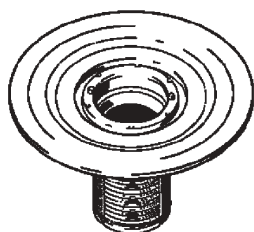

- Επέκταση Φ100 με φλάντζα για στεγάνωση
- Μπορεί να χρησιμοποιηθεί και σαν απορροή

| Διάσταση | Κωδικός | € / Τεμ. |
|----------|---------|----------|
| Φ100 | 284817 | |

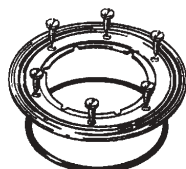

- Δακτύλιος για στερέωση στεγανωτικής μεμβράνης ανοξειδωτος με βίδες και τσιμούχα

| Διάσταση | Κωδικός | € / Τεμ. |
|----------|---------|----------|
| Φ100 | 287900 | |



- Επέκταση Φ100 για ρύθμιση ύψους (40 έως 95 mm)

| Διάσταση | Κωδικός | € / Τεμ. |
|----------|---------|----------|
| Φ100 | 111496 | |



- Επέκταση με σχαράκι ανοξείδωτο 100x100mm και τσιμούχα στεγάνωσης

| Διάσταση | Κωδικός | € / Τεμ. |
|----------|---------|----------|
| Φ100 | 555177 | |

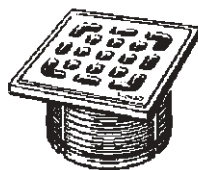

- Επέκταση με σχαράκι ανοξείδωτο με βίδες 100x100 mm και τσιμούχα στεγάνωσης

| Διάσταση | Κωδικός | € / Τεμ. |
|----------|---------|----------|
| Φ100 | 555184 | |

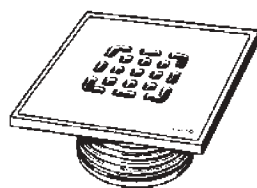

- Επέκταση με σχαράκι ανοξείδωτο 150x150 mm και τσιμούχα στεγάνωσης

| Διάσταση | Κωδικός | € / Τεμ. |
|----------|---------|----------|
| Φ100 | 555221 | |



- Σφαιρική σχάρα για απορροές ομβρίων
- Καλαθάκι ανάστροφο

| Διάσταση | Κωδικός | € / Τεμ. |
|----------|---------|----------|
| Φ100 | 144012 | |

ΥΛΙΚΑ ΑΠΟΧΕΤΕΥΣΗΣ

ΣΤΟΜΙΑ ΣΥΝΔΕΣΗΣ ΛΕΚΑΝΗΣ WC

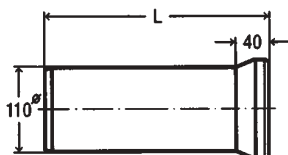

- Στόμιο για λεκάνη άσπρο μήκους 250 mm και 400mm

| L | Διάσταση | Κωδικός | €/ Τεμ. |
|-----|----------|---------|---------|
| 250 | Φ110 | 101312 | |
| 400 | Φ110 | 101831 | |

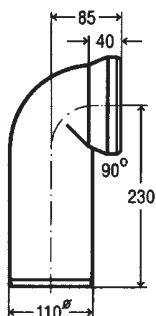

- Γωνία σύνδεσης λεκάνης άσπρη Φ110

| Διάσταση | Κωδικός | €/ Τεμ. |
|----------|---------|---------|
| Φ110 | 100551 | |

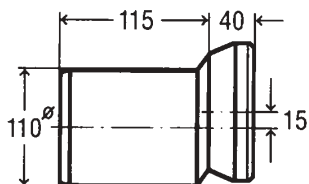

- Έκκεντρο στόμιο για λεκάνη άσπρο μήκους 155mm (110x155)

| Διάσταση | Κωδικός | €/ Τεμ. |
|----------|---------|---------|
| Φ110 | 103231 | |

ΕΝΤΟΙΧΙΖΟΜΕΝΑ ΚΑΖΑΝΑΚΙΑ

VIEGA "Μono Tec" - Νέα σειρά πάχους 8cm

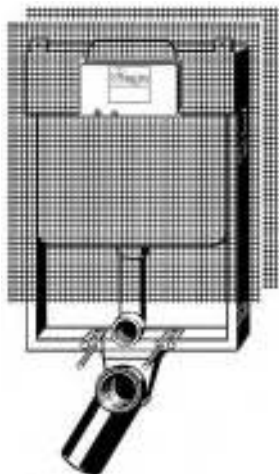

Εντοιχιζόμενο καζανάκι για WC με πλαίσιο στερέωσης και βάση για κρεμαστή λεκάνη. Με ρυθμιζόμενη παροχή πλύσης και πάχος 8 cm.

Τεχνικά χαρακτηριστικά:

- Διαστάσεις: 1105/790X545X80 mm.
- Πλαίσιο μεταλλικό γαλβανιζέ.
- Χωρητικότητα δοχείου 9 L.
- Ποσότητα νερού: Επιλογή μεγάλης ή μικρής ποσότητας νερού, ρυθμιζόμενης γραμμικά από 6L έως 9L για μεγάλη πλύση και στα 3L ή 4 L για τη μικρή πλύση.
- Με όλα τα εξαρτήματα για σύνδεση με λεκάνη WC.
- Στήριξη σε μονό ή διπλό τοίχο.
- Περιλαμβάνεται εσωτερικός διακόπτης 1/2".

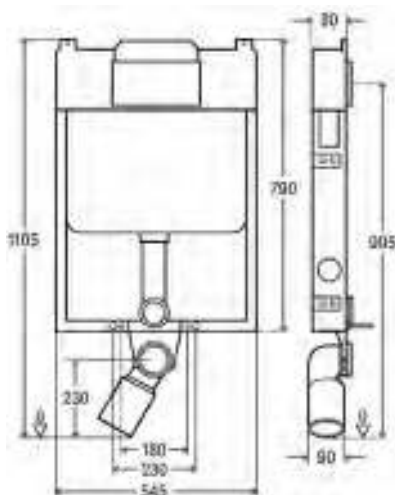

| Μονάδα Μέτρησης | Κωδικός | € / Τεμ. |
|-----------------|---------|----------|
| Τεμάχια | 648794 | |

VIEGA "Mono Slim" - Νέα σειρά πάχους 8cm

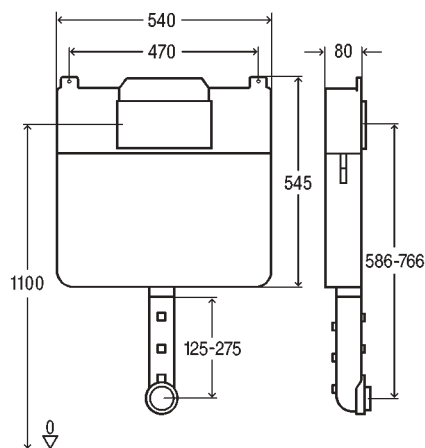
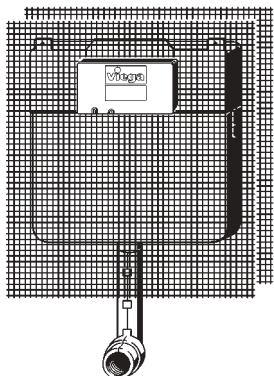

Εντοιχιζόμενο καζανάκι για χρήση με επιδαπέδια λεκάνη WC. Με ρυθμιζόμενη παροχή πλύσης και πάχους 8 cm.

Τεχνικά χαρακτηριστικά:

- Διαστάσεις: 545X540X80 mm.
- Χωρητικότητα δοχείου 9 L.
- Ποσότητα νερού: Επιλογή μεγάλης ή μικρής ποσότητας νερού, ρυθμιζόμενης γραμμικά από 6L έως 9L για μεγάλη πλύση και στα 3L ή 4 L για τη μικρή πλύση.
- Στήριξη σε μονό ή διπλό τοίχο.
- Περιλαμβάνεται εσωτερικός διακόπτης 1/2".

| Μονάδα Μέτρησης | Κωδικός | € / Τεμ. |
|-----------------|---------|----------|
| Τεμάχια | 648787 | |

ΕΞΑΡΤΗΜΑΤΑ ΣΥΝΔΕΣΗΣ ΓΙΑ ΛΕΚΑΝΗ WC



Εξάρτημα λευκό Φ45 μήκους 230 mm για σύνδεση με λεκάνη WC.

| Μονάδα Μέτρησης | Κωδικός | € / Τεμ. |
|-----------------|---------|----------|
| Τεμάχια | 130503 | |

Με ροζέτα κάλυψης

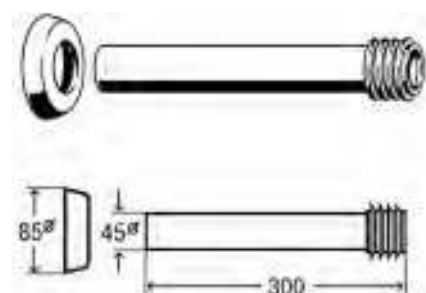

Εξάρτημα λευκό Φ45 μήκους 300 mm για σύνδεση με τη λεκάνη WC και ροζέτα Φ85 για κάλυψη τοίχου.

| Μονάδα Μέτρησης | Κωδικός | € / Τεμ. |
|-----------------|---------|----------|
| Τεμάχια | 495169 | |

VIEGA "Μono Tec" με εξαερισμό - Νέα σειρά πάχους 8cm

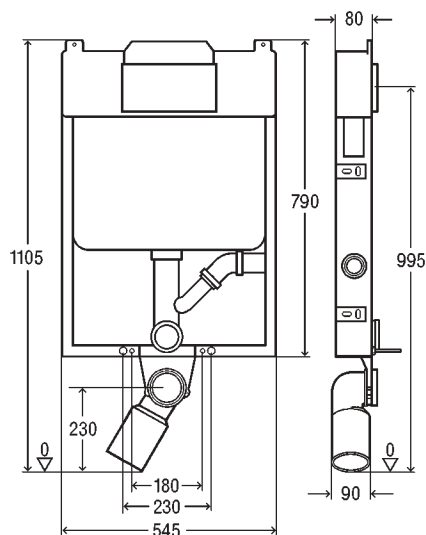
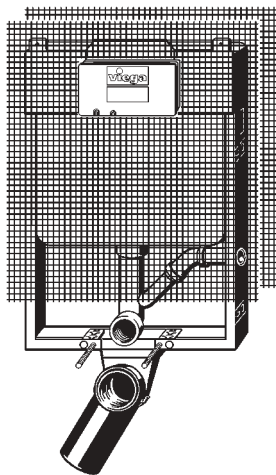

Εντοιχιζόμενο καζανάκι για WC με πλαίσιο στερέωσης και βάση για κρεμαστή λεκάνη. Με ρυθμιζόμενη παροχή πλύσης και πάχος 8 cm.

Με υποδοχή για σύνδεση εξαερισμού DN50.

Τεχνικά χαρακτηριστικά:

- Διαστάσεις: 1105/790X545X80 mm.
- Πλαίσιο μεταλλικό γαλβανιζέ.
- Χωρητικότητα δοχείου 9 L.
- Ποσότητα νερού: Επιλογή μεγάλης ή μικρής ποσότητας νερού, ρυθμιζόμενης γραμμικά από 6L έως 9L για μεγάλη πλύση και στα 3L ή 4 L για τη μικρή πλύση.
- Με όλα τα εξαρτήματα για σύνδεση με λεκάνη WC.
- Στήριξη σε μονό ή διπλό τοίχο.
- Περιλαμβάνεται εσωτερικός διακόπτης 1/2".

| Μονάδα Μέτρησης | Κωδικός | € / Τεμ. |
|-----------------|---------|----------|
| Τεμάχια | 662752 | |

VIEGA "Μono Tec" Μπιντέ

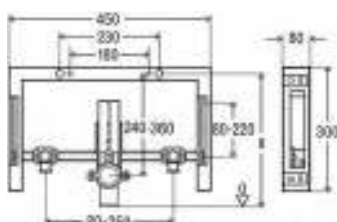
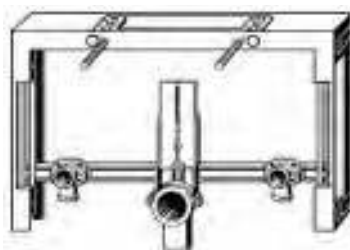

Βάση στήριξης μπιντέ με γαλβανιζέ πλαίσιο. 450X300X80 mm

Περιλαμβάνει δύο παροχές 1/2" μπρούτζινες (ζεστό κρύο) και γωνία σύνδεσης με μπιντέ DN40.

| Μονάδα Μέτρησης | Κωδικός | € / Τεμ. |
|-----------------|---------|----------|
| Τεμάχια | 648800 | |

ΕΝΤΟΙΧΙΖΟΜΕΝΑ ΚΑΖΑΝΑΚΙΑ

VIEGA "ECO PLUS"

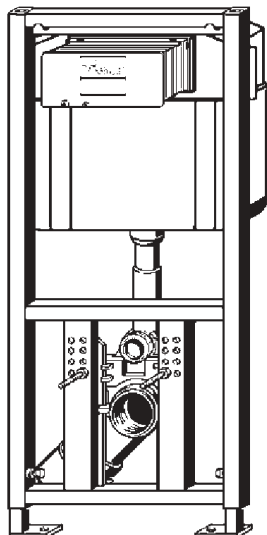

Εντοιχιζόμενο καζανάκι για WC με πλαίσιο στερέωσης. Με ρυθμιζόμενη παροχή πλύσης και πάχος 13 cm.

Τεχνικά χαρακτηριστικά:

- Πλαίσιο από χάλυβα βαμμένο εξωτερικά
- Χωρητικότητα δοχείου 9 L
- Ποσότητα νερού: Επιλογή μεγάλης ή μικρής ποσότητας νερού, ρυθμιζόμενης γραμμικά από 6L έως 9L για μεγάλη πλύση και στα 3L ή 4 L για τη μικρή πλύση.
- Με όλα τα εξαρτήματα για σύνδεση με λεκάνη WC
- Δυνατότητα στήριξης σε δάπεδο ή τοίχο

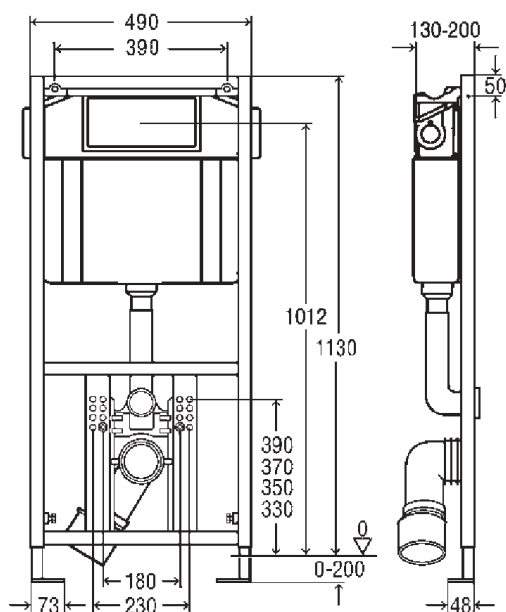

| Μονάδα Μέτρησης | Κωδικός | € / Τεμ. |
|-----------------|---------|----------|
| Τεμάχια | 606664 | |

Ντιζάκια στερέωσης

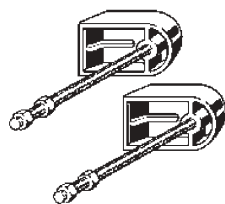

Σετ ντιζάκια με παξιμάδια και βύσματα για στερέωση του ικριώματος στον τοίχο.

| Μονάδα Μέτρησης | Κωδικός | € / Τεμ. |
|-----------------|---------|----------|
| Τεμάχια | 460440 | |

VIEGA "MONO"

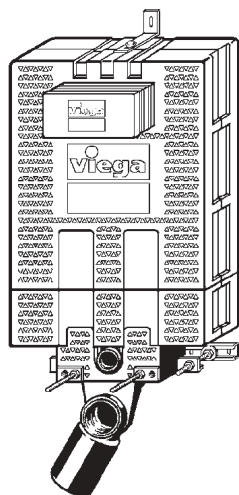

Καζανάκι εντοιχιζόμενο για WC ηχομονωμένο με ρυθμιζόμενη παροχή 9L ή 6L και 3L.

Τεχνικά χαρακτηριστικά:

- Χωρητικότητα δοχείου 9L
- Ποσότητα νερού: Επιλογή μεγάλης ή μικρής ποσότητας νερού, ρυθμιζόμενης στα 9L ή 6L και στα 3L
- Δυνατότητα διακοπής ροής νερού, για επιλογή μικρότερης ποσότητας
- Με όλα τα εξαρτήματα για σύνδεση με λεκάνη WC
- Δυνατότητα στήριξης σε δάπεδο ή τοίχο

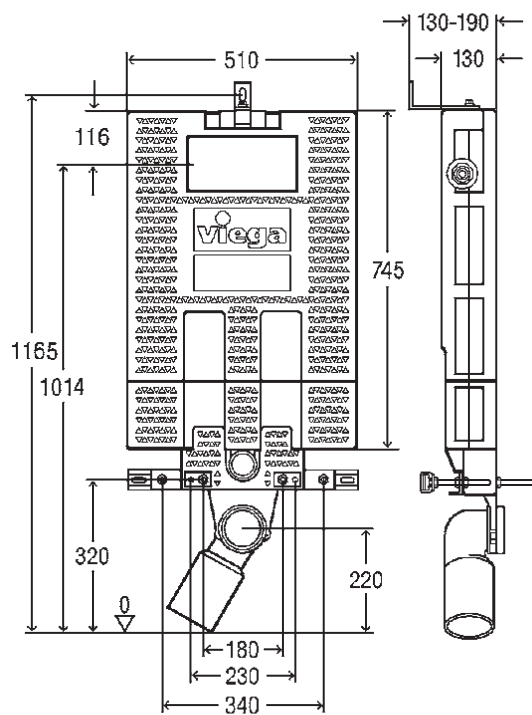

| Μονάδα Μέτρησης | Κωδικός | € / Τεμ. |
|-----------------|---------|----------|
| Τεμάχια | 606732 | |

Ποδαρικά στερέωσης για VIEGA MONO

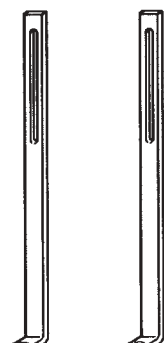

Ποδαρικά (σετ) για στερέωση στο δάπεδο (Προαιρετικός τρόπος στερέωσης)

| Μονάδα Μέτρησης | Κωδικός | € / Τεμ. |
|-----------------|---------|----------|
| Τεμάχια | 400767 | |

ΠΛΑΚΕΤΕΣ VISIGN δύο παροχών

ΤΥΠΟΣ for Life 1

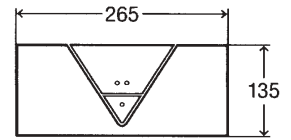
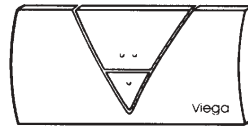

| Τύπος Υλικού | Μονάδα Μέτρησης | Κωδικός | € / Τεμ. |
|------------------------------|-----------------|---------|----------|
| Πλαστικό - Χρώμιο ματ | Τεμάχια | 396220 | |
| Πλαστικό - Χρώμιο γυαλιστερό | Τεμάχια | 406912 | |
| Πλαστικό - Χρώμα ανοξείδωτου | Τεμάχια | 445027 | |

ΤΥΠΟΣ for Life 1

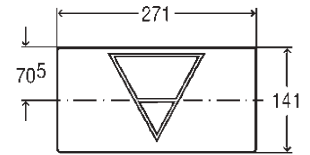
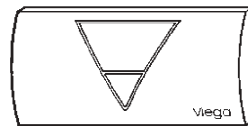

| Τύπος Υλικού | Μονάδα Μέτρησης | Κωδικός | € / Τεμ. |
|-----------------------------|-----------------|---------|----------|
| Μέταλλο - Χρώμιο ματ | Τεμάχια | 462956 | |
| Μέταλλο - Χρώμιο γυαλιστερό | Τεμάχια | 462451 | |
| Μέταλλο - Χρώμα ανοξείδωτου | Τεμάχια | 462246 | |

ΤΥΠΟΣ for Life 2

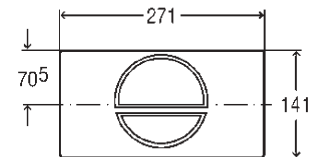
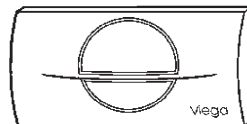

| Τύπος Υλικού | Μονάδα Μέτρησης | Κωδικός | € / Τεμ. |
|------------------------------|-----------------|---------|----------|
| Πλαστικό - Χρώμιο ματ | Τεμάχια | 463069 | |
| Πλαστικό - Χρώμιο γυαλιστερό | Τεμάχια | 463076 | |
| Πλαστικό - Χρώμα ανοξείδωτου | Τεμάχια | 463090 | |

ΤΥΠΟΣ for Life 3

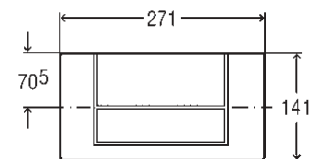
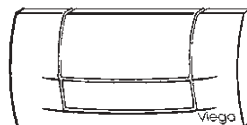

| Τύπος Υλικού | Μονάδα Μέτρησης | Κωδικός | € / Τεμ. |
|------------------------------|-----------------|---------|----------|
| Πλαστικό - Χρώμιο ματ | Τεμάχια | 463045 | |
| Πλαστικό - Χρώμιο γυαλιστερό | Τεμάχια | 463854 | |
| Πλαστικό - Χρώμα ανοξείδωτου | Τεμάχια | 463878 | |

ΤΥΠΟΣ for Life 4

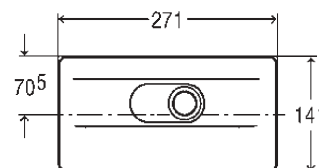
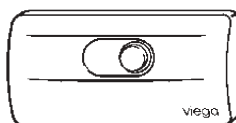

| Τύπος Υλικού | Μονάδα Μέτρησης | Κωδικός | € / Τεμ. |
|----------------------|-----------------|---------|----------|
| Ανοξειδωτο - Brushed | Τεμάχια | 487751 | |

ΤΥΠΟΣ for Style 10

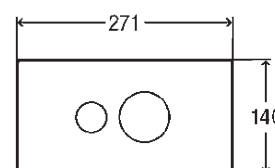

| Τύπος Υλικού | Μονάδα Μέτρησης | Κωδικός | € / Τεμ. |
|------------------------------|-----------------|---------|----------|
| Πλαστικό - Χρώμιο ματ | Τεμάχια | 596347 | |
| Πλαστικό - Χρώμιο γυαλιστερό | Τεμάχια | 596323 | |
| Πλαστικό - Χρώμα ανοξειδωτου | Τεμάχια | 597054 | |

ΤΥΠΟΣ for Style 11

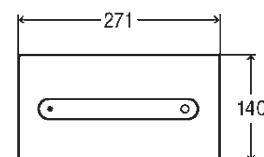

| Τύπος Υλικού | Μονάδα Μέτρησης | Κωδικός | € / Τεμ. |
|------------------------------|-----------------|---------|----------|
| Πλαστικό - Χρώμιο ματ | Τεμάχια | 597139 | |
| Πλαστικό - Χρώμιο γυαλιστερό | Τεμάχια | 597115 | |
| Πλαστικό - Χρώμα ανοξειδωτου | Τεμάχια | 597146 | |

ΤΥΠΟΣ for Style 12

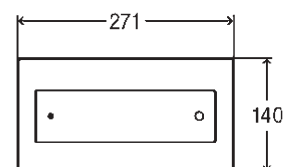

| Τύπος Υλικού | Μονάδα Μέτρησης | Κωδικός | € / Τεμ. |
|------------------------------|-----------------|---------|----------|
| Πλαστικό - Χρώμιο ματ | Τεμάχια | 597276 | |
| Πλαστικό - Χρώμιο γυαλιστερό | Τεμάχια | 597252 | |
| Πλαστικό - Χρώμα ανοξειδωτου | Τεμάχια | 597283 | |

ΥΛΙΚΑ ΑΠΟΧΕΤΕΥΣΗΣ

ΤΥΠΟΣ for More 100

Μέταλλο

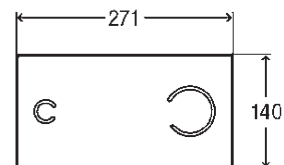

Γυαλί



| Τύπος Υλικού | Μονάδα Μέτρησης | Κωδικός | € / Τεμ. |
|-----------------------------|-----------------|---------|----------|
| Μέταλλο - Χρώμιο ματ | Τεμάχια | 597443 | |
| Μέταλλο - Χρώμιο γυαλιστερό | Τεμάχια | 597436 | |
| Μέταλλο - Χρώμα ανοξείδωτου | Τεμάχια | 597450 | |
| Γυαλί - Γκρί | Τεμάχια | 597481 | |
| Γυαλί - Μαύρο | Τεμάχια | 597498 | |

ΤΥΠΟΣ for More 101

Μέταλλο

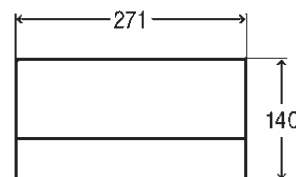

Γυαλί



| Τύπος Υλικού | Μονάδα Μέτρησης | Κωδικός | € / Τεμ. |
|-----------------------------|-----------------|---------|----------|
| Μέταλλο - Χρώμιο ματ | Τεμάχια | 597375 | |
| Μέταλλο - Χρώμιο γυαλιστερό | Τεμάχια | 597368 | |
| Μέταλλο - Χρώμα ανοξείδωτου | Τεμάχια | 597382 | |
| Γυαλί - Γκρί | Τεμάχια | 597412 | |
| Γυαλί - Μαύρο | Τεμάχια | 597429 | |

ΤΥΠΟΣ for More 102

Μέταλλο

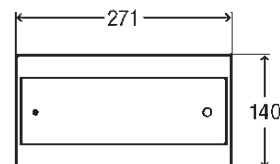
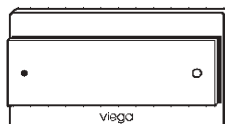

Γυαλί



| Τύπος Υλικού | Μονάδα Μέτρησης | Κωδικός | € / Τεμ. |
|-----------------------------|-----------------|---------|----------|
| Μέταλλο - Χρώμιο ματ | Τεμάχια | 597511 | |
| Μέταλλο - Χρώμιο γυαλιστερό | Τεμάχια | 597504 | |
| Μέταλλο - Χρώμα ανοξείδωτου | Τεμάχια | 597528 | |
| Γυαλί - Γκρί | Τεμάχια | 597559 | |
| Γυαλί - Μαύρο | Τεμάχια | 597047 | |

ΤΥΠΟΣ for More 103

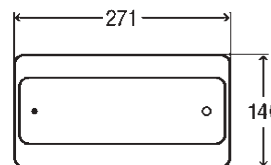
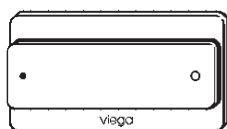
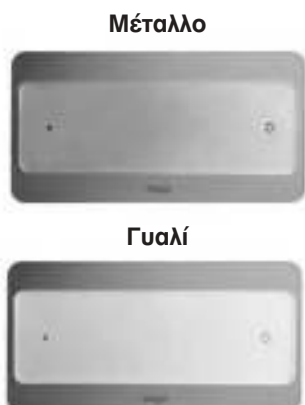

| Τύπος Υλικού | Μονάδα Μέτρησης | Κωδικός | € / Τεμ. |
|-----------------------------|-----------------|---------|----------|
| Μέταλλο - Χρώμο ματ | Τεμάχια | 605612 | |
| Μέταλλο - Χρώμο γυαλιστερό | Τεμάχια | 605605 | |
| Μέταλλο - Χρώμα ανοξείδωτου | Τεμάχια | 605629 | |
| Γυαλί - Γκρί | Τεμάχια | 605643 | |
| Γυαλί - Μαύρο | Τεμάχια | 605858 | |

ΤΥΠΟΣ for More 104

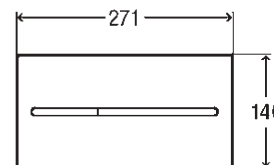
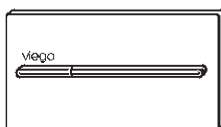

| Τύπος Υλικού | Μονάδα Μέτρησης | Κωδικός | € / Τεμ. |
|-----------------------------|-----------------|---------|----------|
| Μέταλλο - Χρώμο ματ | Τεμάχια | 598464 | |
| Μέταλλο - Χρώμο γυαλιστερό | Τεμάχια | 598457 | |
| Μέταλλο - Χρώμα ανοξείδωτου | Τεμάχια | 598471 | |

ΠΛΑΚΕΤΕΣ STANDARD δύο παροχών

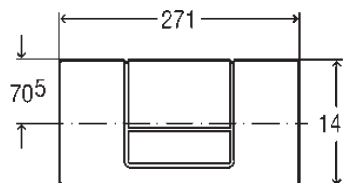
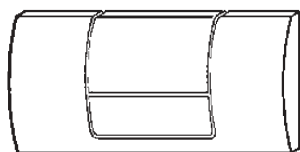

| Τύπος Υλικού | Μονάδα Μέτρησης | Κωδικός | € / Τεμ. |
|------------------------------|-----------------|---------|----------|
| Πλαστικό - Χρώμο ματ | Τεμάχια | 449032 | |
| Πλαστικό - Χρώμο γυαλιστερό | Τεμάχια | 449018 | |
| Πλαστικό - Χρώμα ανοξείδωτου | Τεμάχια | 449049 | |

ΥΛΙΚΑ ΑΠΟΧΕΤΕΥΣΗΣ

ΣΥΣΤΗΜΑΤΑ ΑΠΟΡΡΟΗΣ ΓΙΑ ΝΤΟΥΣΙΕΡΕΣ

Σχεδιασμένα με άψογη αισθητική

ΑΥΛΑΚΙ ΝΤΟΥΣΙΕΡΑΣ Visign

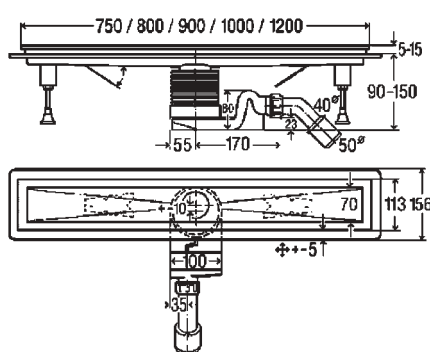
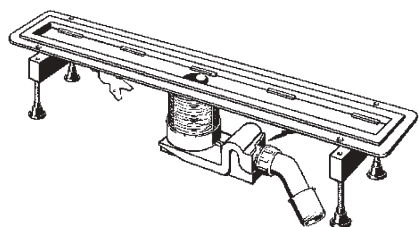

- Αυλάκι ανοξείδωτο ύψους 90 - 150 mm, κλάσης K=300kg και παροχής 0,5 l/s - 0,7 l/s. Κατά DIN EN 274.
- Με πατούρα για υποδοχή μόνωσης και υποδοχή για σχάρα.
- Φέρει σιφώνι με ρυθμιζόμενη επέκταση και έξοδο Φ40/50.
- Διατίθεται σε πέντε τυποποιημένα μήκη.

| Κωδικός | Μήκος (mm) | € / Τεμ. |
|---------|------------|----------|
| 618001 | 750 | |
| 618018 | 800 | |
| 618025 | 900 | |
| 618032 | 1000 | |
| 618049 | 1200 | |

Ποδαρικά στήριξης ρυθμιζόμενα



- Απαιτούνται 2 ποδαρικά για τα μήκη 750mm, 800mm και 900mm και 4 για τα μήκη 1000mm και 1200mm.

| Κωδικός | Περιγραφή | € / Τεμ. |
|---------|-----------------|----------|
| 619107 | Σετ 2 ποδαρικών | |
| 619114 | Σετ 4 ποδαρικών | |

Στεγανωτική ταινία



| Κωδικός | € / Τεμ. |
|---------|----------|
| 619121 | |

Κόλλα συναρμολόγησης



| Κωδικός | € / Τεμ. |
|---------|----------|
| 571788 | |

ΥΛΙΚΑ ΑΠΟΧΕΤΕΥΣΗΣ

ΣΧΑΡΕΣ ΓΙΑ ΑΥΛΑΚΙΑ Visign

Τύπος ER1

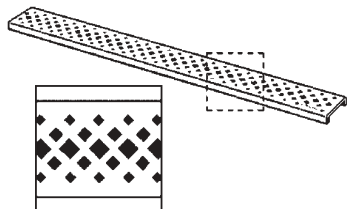

- Με τελική επιφάνεια ματ.

| Κωδικός | Μήκος (mm) | € / Τεμ. |
|---------|------------|----------|
| 570422 | 750 | |
| 570439 | 800 | |
| 570446 | 900 | |
| 571450 | 1000 | |
| 571467 | 1200 | |

- Με τελική επιφάνεια γυαλιστερή.

| Κωδικός | Μήκος (mm) | € / Τεμ. |
|---------|------------|----------|
| 571528 | 750 | |
| 571535 | 800 | |
| 571542 | 900 | |
| 571559 | 1000 | |
| 571566 | 1200 | |

Τύπος ER2

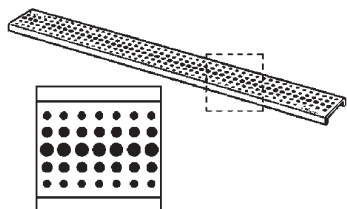

- Με τελική επιφάνεια ματ.

| Κωδικός | Μήκος (mm) | € / Τεμ. |
|---------|------------|----------|
| 571474 | 750 | |
| 571481 | 800 | |
| 571498 | 900 | |
| 571504 | 1000 | |
| 571511 | 1200 | |

- Με τελική επιφάνεια γυαλιστερή.

| Κωδικός | Μήκος (mm) | € / Τεμ. |
|---------|------------|----------|
| 571573 | 750 | |
| 571580 | 800 | |
| 571597 | 900 | |
| 571603 | 1000 | |
| 571610 | 1200 | |

Τύπος ER3

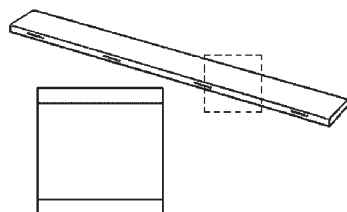

- Με τελική επιφάνεια ματ.

| Κωδικός | Μήκος (mm) | € / Τεμ. |
|---------|------------|----------|
| 589462 | 750 | |
| 589479 | 800 | |
| 589486 | 900 | |
| 589493 | 1000 | |
| 589509 | 1200 | |

- Με τελική επιφάνεια γυαλιστερή.

| Κωδικός | Μήκος (mm) | € / Τεμ. |
|---------|------------|----------|
| 589516 | 750 | |
| 589523 | 800 | |
| 589530 | 900 | |
| 589547 | 1000 | |
| 589554 | 1200 | |

Τύπος ER4



- Με υποδοχή για γέμισμα με το υλικό του δαπέδου.

| Κωδικός | Μήκος (mm) | € / Τεμ. |
|---------|------------|----------|
| 589561 | 750 | |
| 589578 | 800 | |
| 589585 | 900 | |
| 589592 | 1000 | |
| 589608 | 1200 | |

ΥΛΙΚΑ ΑΠΟΧΕΤΕΥΣΗΣ

Τύπος ER5

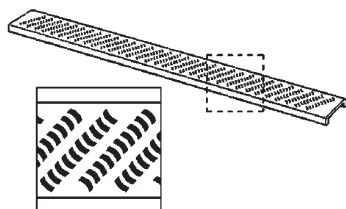

- Με τελική επιφάνεια ματ.

| Κωδικός | Μήκος (mm) | € / Τεμ. |
|---------|------------|----------|
| 589615 | 750 | |
| 589622 | 800 | |
| 589639 | 900 | |
| 589646 | 1000 | |
| 589653 | 1200 | |

- Με τελική επιφάνεια γυαλιστερή.

| Κωδικός | Μήκος (mm) | € / Τεμ. |
|---------|------------|----------|
| 589660 | 750 | |
| 589677 | 800 | |
| 589684 | 900 | |
| 589691 | 1000 | |
| 589707 | 1200 | |

Τύπος ER6

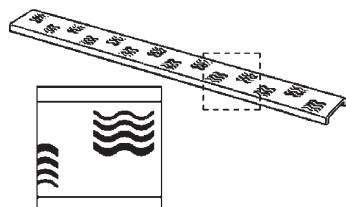

- Με τελική επιφάνεια ματ.

| Κωδικός | Μήκος (mm) | € / Τεμ. |
|---------|------------|----------|
| 589714 | 750 | |
| 589721 | 800 | |
| 589738 | 900 | |
| 589745 | 1000 | |
| 589752 | 1200 | |

- Με τελική επιφάνεια γυαλιστερή.

| Κωδικός | Μήκος (mm) | € / Τεμ. |
|---------|------------|----------|
| 589769 | 750 | |
| 589776 | 800 | |
| 589783 | 900 | |
| 589790 | 1000 | |
| 589806 | 1200 | |

Τύπος ER7

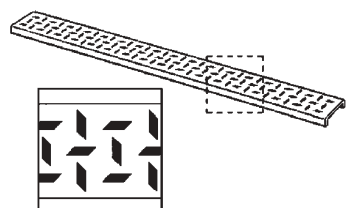

- Με τελική επιφάνεια ματ.

| Κωδικός | Μήκος (mm) | € / Τεμ. |
|---------|------------|----------|
| 589813 | 750 | |
| 589820 | 800 | |
| 589837 | 900 | |
| 589844 | 1000 | |
| 589851 | 1200 | |

- Με τελική επιφάνεια γυαλιστερή.

| Κωδικός | Μήκος (mm) | € / Τεμ. |
|---------|------------|----------|
| 589868 | 750 | |
| 589875 | 800 | |
| 589882 | 900 | |
| 589899 | 1000 | |
| 589905 | 1200 | |

Τύπος ER8

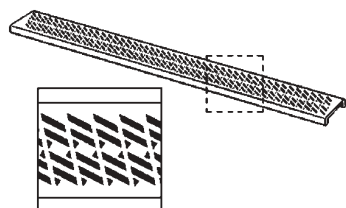

- Με τελική επιφάνεια ματ.

| Κωδικός | Μήκος (mm) | € / Τεμ. |
|---------|------------|----------|
| 589912 | 750 | |
| 589929 | 800 | |
| 589936 | 900 | |
| 589943 | 1000 | |
| 589950 | 1200 | |

- Με τελική επιφάνεια γυαλιστερή.

| Κωδικός | Μήκος (mm) | € / Τεμ. |
|---------|------------|----------|
| 589967 | 750 | |
| 589974 | 800 | |
| 589981 | 900 | |
| 589998 | 1000 | |
| 590000 | 1200 | |

ΑΝΟΞΕΙΔΩΤΕΣ ΓΩΝΙΑΚΕΣ ΑΠΟΡΡΟΕΣ ΝΤΟΥΣΙΕΡΑΣ

ΑΠΟΡΡΟΗ ΝΤΟΥΣΙΕΡΑΣ ΓΩΝΙΑΚΗ Visign

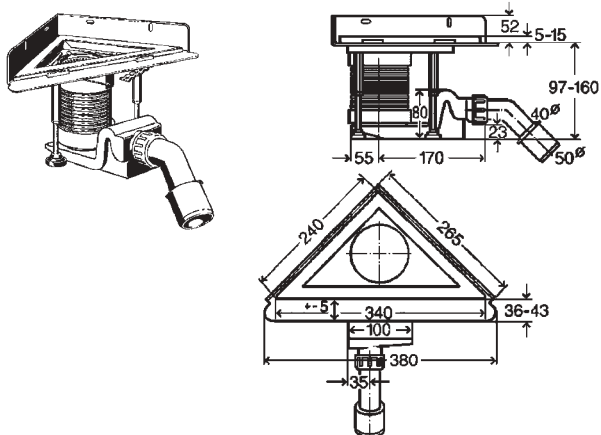

- Ανοξειδωτη απορροη ύψους 97 - 160 mm, κλάσης K=300kg και παροχής 0,45 l/s - 0,7 l/s. Κατά DIN EN 274.
- Με πατούρα για υποδοχή μόνωσης και υποδοχή για σχάρα.
- Φέρει σιφώνι από PP με ρυθμιζόμενη επέκταση και έξοδο Φ40/50

| Κωδικός | € / Τεμ. |
|---------|----------|
| 592363 | |

ΣΧΑΡΕΣ ΓΙΑ ΓΩΝΙΑΚΕΣ ΑΠΟΡΡΟΕΣ Visign

Τύπος EA1

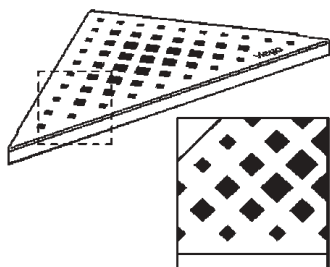

- Με τελική επιφάνεια ματ.

| Κωδικός | Μήκος x Ύψος (mm) | € / Τεμ. |
|---------|-------------------|----------|
| 592387 | 165x20 | |

- Με τελική επιφάνεια γυαλιστερή.

| Κωδικός | Μήκος x Ύψος (mm) | € / Τεμ. |
|---------|-------------------|----------|
| 592394 | 165x20 | |

Τύπος EA2

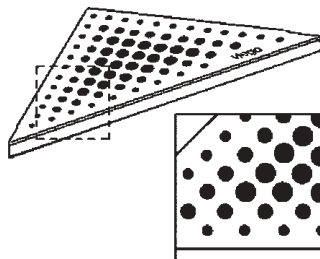

- Με τελική επιφάνεια ματ.

| Κωδικός | Μήκος x Ύψος (mm) | € / Τεμ. |
|---------|-------------------|----------|
| 592400 | 165x20 | |

- Με τελική επιφάνεια γυαλιστερή.

| Κωδικός | Μήκος x Ύψος (mm) | € / Τεμ. |
|---------|-------------------|----------|
| 592417 | 165x20 | |

Τύπος EA3

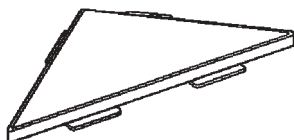

- Με τελική επιφάνεια ματ.

| Κωδικός | Μήκος x Ύψος (mm) | € / Τεμ. |
|---------|-------------------|----------|
| 605414 | 165x20 | |

- Με τελική επιφάνεια γυαλιστερή.

| Κωδικός | Μήκος x Ύψος (mm) | € / Τεμ. |
|---------|-------------------|----------|
| 605407 | 165x20 | |

ΥΛΙΚΑ ΑΠΟΧΕΤΕΥΣΗΣ

Τύπος ΕΑ4

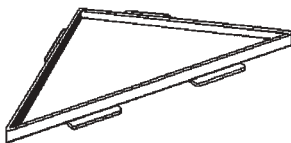

- Με υποδοχή για γέμισμα με το υλικό του δαπέδου.

| Κωδικός | Μήκος x Ύψος (mm) | € / Τεμ. |
|---------|-------------------|----------|
| 605704 | 165x20 | |

Τύπος ΕΑ5

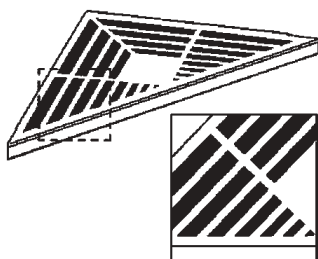

- Με τελική επιφάνεια ματ.

| Κωδικός | Μήκος x Ύψος (mm) | € / Τεμ. |
|---------|-------------------|----------|
| 605667 | 165x20 | |



- Με τελική επιφάνεια γυαλιστερή.

| Κωδικός | Μήκος x Ύψος (mm) | € / Τεμ. |
|---------|-------------------|----------|
| 605421 | 165x20 | |

Τύπος ΕΑ6

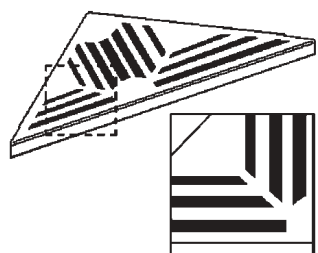

- Με τελική επιφάνεια ματ.

| Κωδικός | Μήκος x Ύψος (mm) | € / Τεμ. |
|---------|-------------------|----------|
| 605674 | 165x20 | |



- Με τελική επιφάνεια γυαλιστερή.

| Κωδικός | Μήκος x Ύψος (mm) | € / Τεμ. |
|---------|-------------------|----------|
| 605438 | 165x20 | |

Τύπος ΕΑ7

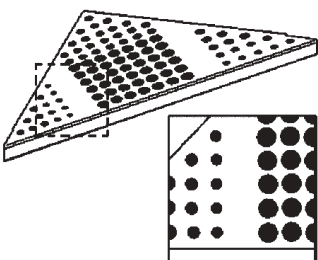

- Με τελική επιφάνεια ματ.

| Κωδικός | Μήκος x Ύψος (mm) | € / Τεμ. |
|---------|-------------------|----------|
| 605681 | 165x20 | |

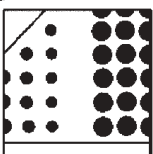

- Με τελική επιφάνεια γυαλιστερή.

| Κωδικός | Μήκος x Ύψος (mm) | € / Τεμ. |
|---------|-------------------|----------|
| 605445 | 165x20 | |

Τύπος ΕΑ8

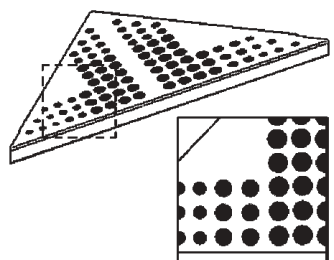

- Με τελική επιφάνεια ματ.

| Κωδικός | Μήκος x Ύψος (mm) | € / Τεμ. |
|---------|-------------------|----------|
| 605698 | 165x20 | |

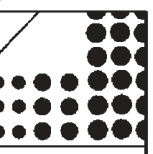

- Με τελική επιφάνεια γυαλιστερή.

| Κωδικός | Μήκος x Ύψος (mm) | € / Τεμ. |
|---------|-------------------|----------|
| 605650 | 165x20 | |

ΑΠΟΡΡΟΗ ΝΤΟΥΣΙΕΡΑΣ ΓΩΝΙΑΚΗ, ΗΜΙΚΥΚΛΙΚΗ Visign

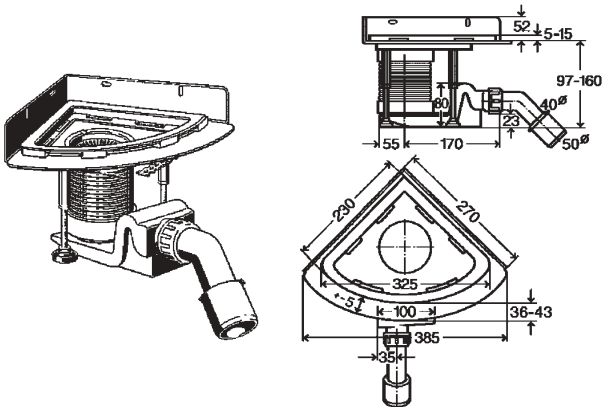

- Ανοξειδωτη απορροή ύψους 97 - 160 mm, κλάσης K=300kg και παροχής 0,45 l/s - 0,7 l/s. Κατά DIN EN 274.
- Με πατούρα για υποδοχή μόνωσης και υποδοχή για σχάρα.
- Φέρει σιφώνι από PP με ρυθμιζόμενη επέκταση και έξοδο Φ40/50.

| Κωδικός | € / Τεμ. |
|---------|----------|
| 592370 | |

ΣΧΑΡΕΣ ΓΙΑ ΑΠΟΡΡΟΕΣ ΓΩΝΙΑΚΕΣ, ΗΜΙΚΥΚΛΙΚΕΣ Visign

Τύπος EA11

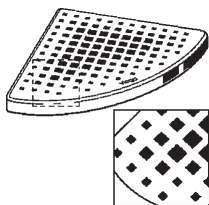

- Με τελική επιφάνεια ματ.

| Κωδικός | Μήκος x Ύψος (mm) | € / Τεμ. |
|---------|-------------------|----------|
| 592424 | 165x20 | |

- Με τελική επιφάνεια γυαλιστερή.

| Κωδικός | Μήκος x Ύψος (mm) | € / Τεμ. |
|---------|-------------------|----------|
| 592431 | 165x20 | |

Τύπος EA12

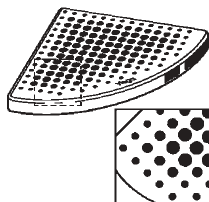

- Με τελική επιφάνεια ματ.

| Κωδικός | Μήκος x Ύψος (mm) | € / Τεμ. |
|---------|-------------------|----------|
| 592448 | 165x20 | |

- Με τελική επιφάνεια γυαλιστερή.

| Κωδικός | Μήκος x Ύψος (mm) | € / Τεμ. |
|---------|-------------------|----------|
| 592653 | 165x20 | |

Τύπος EA13

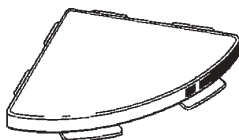

- Με τελική επιφάνεια ματ.

| Κωδικός | Μήκος x Ύψος (mm) | € / Τεμ. |
|---------|-------------------|----------|
| 605766 | 165x20 | |

- Με τελική επιφάνεια γυαλιστερή.

| Κωδικός | Μήκος x Ύψος (mm) | € / Τεμ. |
|---------|-------------------|----------|
| 605711 | 165x20 | |

Τύπος EA14

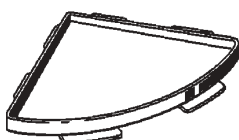

- Με υποδοχή για γέμισμα με το υλικό του δαπέδου.

| Κωδικός | Μήκος x Ύψος (mm) | € / Τεμ. |
|---------|-------------------|----------|
| 605810 | 165x20 | |

Τύπος ΕΑ15

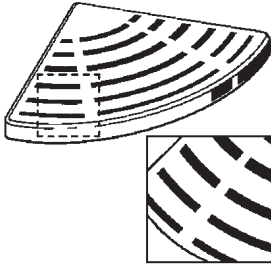

- Με τελική επιφάνεια ματ.

| Κωδικός | Μήκος x Ύψος (mm) | € / Τεμ. |
|---------|-------------------|----------|
| 605773 | 165x20 | |

- Με τελική επιφάνεια γυαλιστερή.

| Κωδικός | Μήκος x Ύψος (mm) | € / Τεμ. |
|---------|-------------------|----------|
| 605728 | 165x20 | |

Τύπος ΕΑ16

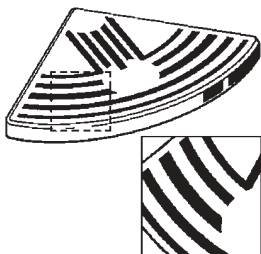

- Με τελική επιφάνεια ματ.

| Κωδικός | Μήκος x Ύψος (mm) | € / Τεμ. |
|---------|-------------------|----------|
| 605780 | 165x20 | |

- Με τελική επιφάνεια γυαλιστερή.

| Κωδικός | Μήκος x Ύψος (mm) | € / Τεμ. |
|---------|-------------------|----------|
| 605735 | 165x20 | |

Τύπος ΕΑ17

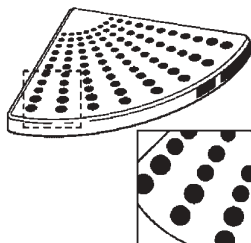

- Με τελική επιφάνεια ματ.

| Κωδικός | Μήκος x Ύψος (mm) | € / Τεμ. |
|---------|-------------------|----------|
| 605797 | 165x20 | |

- Με τελική επιφάνεια γυαλιστερή.

| Κωδικός | Μήκος x Ύψος (mm) | € / Τεμ. |
|---------|-------------------|----------|
| 605742 | 165x20 | |

Τύπος ΕΑ18

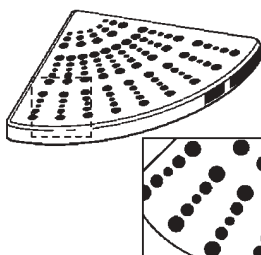

- Με τελική επιφάνεια ματ.

| Κωδικός | Μήκος x Ύψος (mm) | € / Τεμ. |
|---------|-------------------|----------|
| 605803 | 165x20 | |

- Με τελική επιφάνεια γυαλιστερή.

| Κωδικός | Μήκος x Ύψος (mm) | € / Τεμ. |
|---------|-------------------|----------|
| 605759 | 165x20 | |